

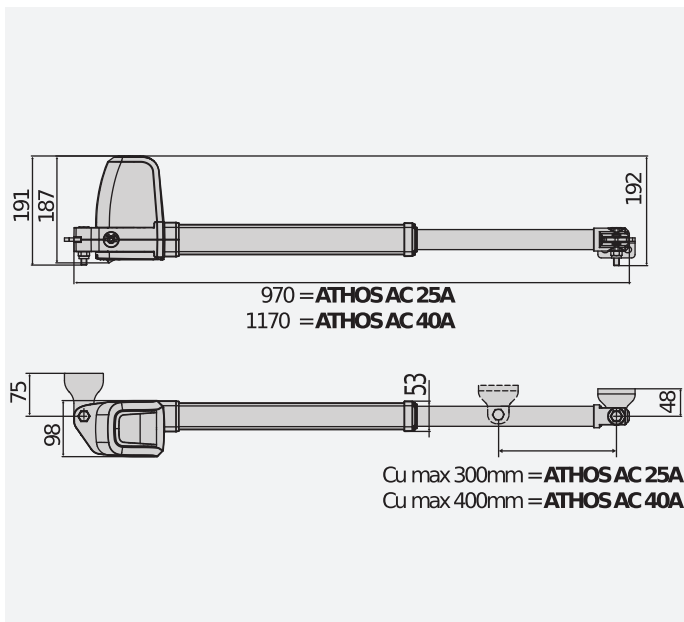

Gama completa de pistões electromecânicos de uso residencial adequados para folhas de portões até 5 metros de largura e até 250 kg de peso.

DIMENSION (MM)



INSTALLATION DIMENSIONS

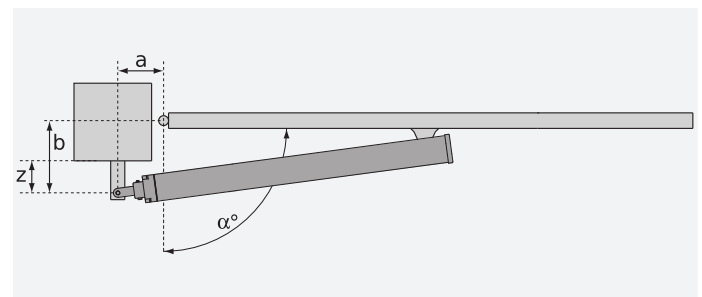

TECHNICAL FEATURES

	ATHOS AC A25 AR	ATHOS AC A25 AL	ATHOS AC A40 AR	ATHOS AC A40 AL
Unidade de controlo	ALENA SW2			
Ficha de alimentação	230 V	230 V	230 V	230 V
Motor voltage	230 V	230 V	230 V	230 V
Potência absorvida	280 W	280 W	280 W	280 W
Max. width of door/gate wing	2.5 m	2.5 m	4 m	4 m
Max. weight of door/gate wing	700 kg	700 kg	400 kg	400 kg
Curso útil da haste	300 mm	300 mm	400 mm	400 mm
Ângulo máximo	110 °	110 °	110 °	110 °
Tempo de manobra	14 s	14 s	16 s	16 s
Tipo de fim de curso	tempo de trabalho	tempo de trabalho	tempo de trabalho	tempo de trabalho
Abrandamento	SIM	SIM	SIM	SIM
Bloqueio	Mecânico	Mecânico	Mecânico	Mecânico
Desbloqueio	Chave triangular	Chave triangular	Chave triangular	Chave triangular
Reacção ao choque	Fricção electrónica	Fricção electrónica	Fricção electrónica	Fricção electrónica
Frequência de utilização	Semi intensivo	Semi intensivo	Semi intensivo	Semi intensivo
Grau de protecção	IP54			
Condições ambientais (máx)	-20 ÷ 55 °C			

			Descrição
P935108 00002	ATHOS AC A25 AR		Automatismo irreversível electromecânico 230 V para portões de batente até 700 kg de peso e 2.5 m de comprimento.
P935109 00002	ATHOS AC A25 AL		Automatismo irreversível electromecânico 230 V para portões de batente até 700 kg de peso e 2.5 m de comprimento.
P935115 00002	ATHOS AC A40 AR		Automatismo irreversível electromecânico 230 V para portões de batente até 400 kg de peso e 4 m de comprimento.
P935116 00002	ATHOS AC A40 AL		Automatismo irreversível electromecânico 230 V para portões de batente até 400 kg de peso e 4 m de comprimento.
R935339 00002	ATHOS AC KIT A25 EU		Kit completo 230 V para portões de correr até 700 kg de peso e 2.5 m de comprimento.
R935344 00002	ATHOS AC KIT A40 EU		Kit completo 230 V para portões de correr até 400 kg de peso e 4 m de comprimento.

ALENA SW2: Quadro de comando de dip switch e potenciômetro para um ou dois automatismos de 230 V 400W+400W, para portões de batente e portas industriais em livro.













D113811 00004 - ALENA SW2 - Aconselhado



- Aplicação: quadro de comando para um ou dois operadores para portões de batente e portas industriais de fole
- Ficha de alimentação: 230 V monofásico
- Alimentação operadores: 230 V monofásico 400 W máx cada operador
- Características principais: programmazione trimmer e dip-switch, morsettiere estraibili con colorazione standard, ricevente radio integrata, apertura pedonale da radiocomando
- Gestione rallentamenti in apertura e chiusura (solo sui motori elettromeccanici), gestione coste resistive 8K2/contatto, gestione dispositivi di sicurezza verificati, gestione elettroserratura, regolazione elettronica della coppia motore (solo su elettromeccanici), logica 3/4 passi, apertura pedonale, colpo di ariete in apertura.
- Funções principais: manutenção bloqueio de fecho, lógica 3/4 passos, abertura parcial, fecho rápido e auto-diagnóstico
- Compatibilidade: ALTAIR e ARIES

	D113811 00004 - ALENA SW2		N999724 - PLE ATHOS
	Quadro de comando de dip switch e potenciômetro para um ou dois automatismos de 230 V 400W+400W, para portões de batente e portas industriais em livro.		Placa de ancoragem para soldar as uniões aos pilares na parede para operadores LUX e PHOBOS N.
	D610180 - CLS		N190104 - BIR C
	Chave triangular de desbloqueio l=52 mm.		Encosto em borracha 30 mm. Preço ao metro, fornecimento em múltiplos do metro.
	P111401 00001 - VENTIMIGLIA NS		D111013 - ME
	Dispositivo de infravermelhos para barreiras BIR C ou BAR C (em conformidade com a norma EN 12978).		Placa para comando da fechadura eléctrica 12Vac para automações a 230V.
	D121018 - ECB VERTICALE		D113748 00002 - RADIUS B LTA 230 R1
	Fechadura eléctrica vertical, 12/24 V.		Sinalizador luminoso intermitente sem antena integrada para motores alimentados a 230 V.



 <p>D113749 00002 - RADIUS B LTA 230 R2</p> <p>Sinalizador luminoso intermitente sem antena integrada para motores alimentados a 230 V.</p>	 <p>P123026 - B 00 R01</p> <p>Protecção metálica para B LTA.</p>
 <p>P123025 - B 00 R02</p> <p>Suporte de parede para sinalizador luminoso intermitente série B LTA.</p>	 <p>D111904 - MITTO B RCBO2 R1</p> <p>Transmissor de 2 canais. Capacidade 50/100 m. Alimentação 12 V com 1 pilha tipo 23 A.</p>
 <p>P121022 - Q.BO KEY WM</p> <p>Selector de chave de exterior com contacto duplo.</p>	 <p>P121023 - Q.BO KEY WM AV</p> <p>Selector de chave anti-vandalismo com estrutura metálica.</p>
 <p>P121024 - Q.BO TOUCH</p> <p>Botoneira digital táctil sem fios a 433 MHz rolling code.</p>	 <p>P111526 - DESME A15</p> <p>Par de fotocélulas auto-alinháveis. Capacidade 30 m; alimentação 24 V AC/DC. Par de fotocélulas auto-alinháveis. Capacidade 30 m; alimentação 24 V AC/DC.</p>
 <p>P903018 - PHP</p> <p>Par de colunas em alumínio para fotocélulas série THEA/DESME. Altura 522 mm.</p>	 <p>P123001 00001 - EBP</p> <p>Fechadura eléctrica 230 V com resistência de batente nulo.</p>
 <p>P123001 00013 - EBP 24</p> <p>Fechadura eléctrica 24 V, com transformador 230/24 V inserível no quadro de comando.</p>	 <p>P111052 - CM1700</p> <p>Barreira de segurança mecânica, comprimento 1,7 m.</p>
 <p>P111053 - CM2000</p> <p>Barreira de segurança mecânica, comprimento 2 m.</p>	

