

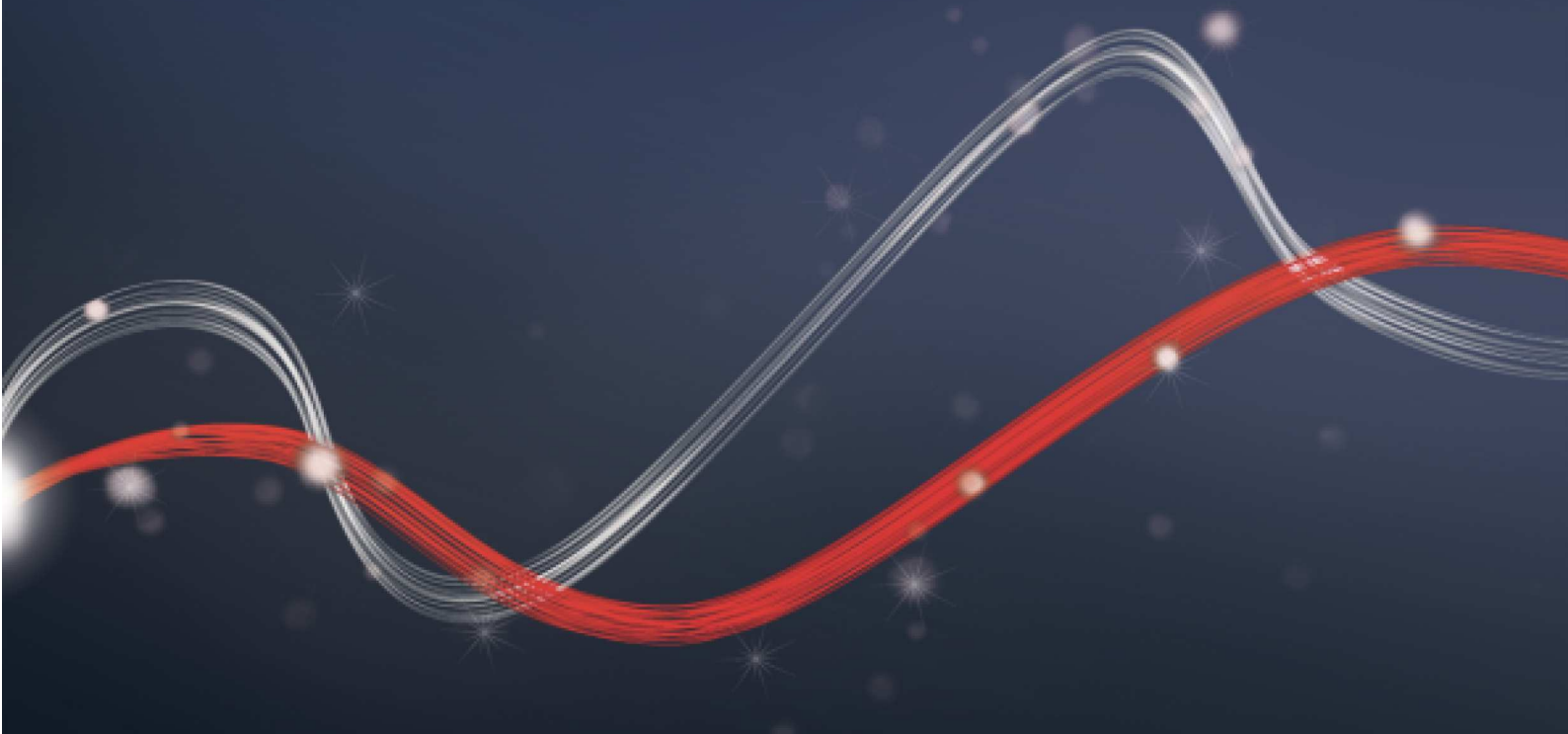

Be ahead



# ATHOS AC A





# ATHOS AC A



## Electromechanical automation systems for swing gates

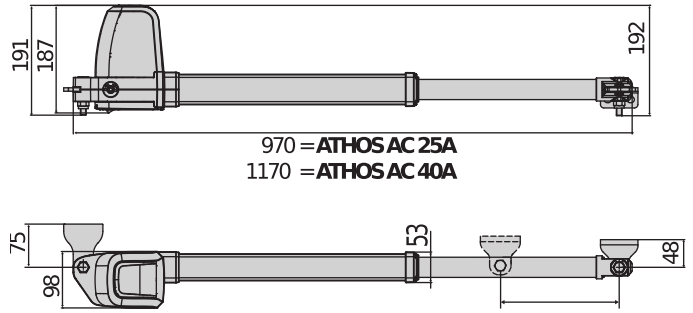

Athos 电机系列产品采用压铸铝壳和高质榆木材料，螺旋蜗轮蜗杆传动，青铜冠齿，强度高、可靠性好、耐用。  
 Athos 允许快速安装，快速安静滑移，从脱钩限度，耐用舒适性。  
 内置用制动器电机，放用三角形钥匙，于应急操作。



紧凑型设计，Athos 节省空间，安装于车库中也能实现最佳的安装灵活性。

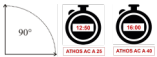

最佳的舒适度，马达转速 14 秒内打滑 90°，拔型号 A25，转速 16 秒内打滑，拔型号 A40。

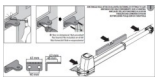

于安装后，支架对齐，安装轻松。



强度好，坚固性，Athos  
 采用坚固的尼龙材料，压铸铝壳，青铜冠齿，传动装置，能证明最佳的强度、可靠性和耐用寿命。



## Electromechanical automation systems for swing gates

### ATHOS AC A

代码	Ci	名称	描述
P935108 00002	2611765	ATHOS AC A25 AR	搏柿逆平滑门机电电机 230 V 舜门重达 700 kg 舜长达 2,5 m。马达右数。
P935109 00002	2611766	ATHOS AC A25 AL	搏柿逆平滑门机电电机 230 V 舜门重达 700 kg 舜长达 2,5 m。马达左数。
P935115 00002	2611768	ATHOS AC A40 AR	搏柿逆平滑门机电电机 230 V 舜门重达 400 kg 舜长达 4 m。马达右数。
P935116 00002	2611769	ATHOS AC A40 AL	搏柿逆平滑门机电电机 230 V 舜门重达 400 kg 舜长达 4 m。马达左数。
R935339 00002	2611966	ATHOS AC KIT A25 EU	平滑门全横横件230 V 舜门重达700 kg 舜长达2,5 m。
R935344 00002	2611972	ATHOS AC KIT A40 EU	平滑门全横横件230 V 舜门重达400 kg 舜长达4 m。

#### ALENA SW2: 用于平滑门栅工撤折叠门的1搵濼2搵230V 400W+400W电机的拨码滑碗栅电位器控瞰面猿

Cp D113811 00004 Ci 2607514 ALENA SW2 荐荐











- 应用口用于1搵濼2搵平滑门电机的控瞰单元
- 控瞰猿电泉口230V 单相
- 电机电泉口230V 单相舜疆搵电机最掣400W
- 主要祭点口柿对演调器栅拨码滑碗进 编程、配有葵准颜色柿灾卸接翁猿、集静无翁电接收器、柿远程滑欵 人通道。软滑栓梭摺适用于机电马达舜、管 电阻式安全触猿 8K2/触点、管 已验证的安全装置、管 电子锁、电子控瞰马达濼箕梭摺适用于机电马达舜、打滑熾翠稜压朦冲击。
- 主要功能口当碗闭熾斋灸锁定舜3/4步逻辑舜部分滑欵舜渾速碗闭栅自诊断功能
- 兼汰口ALTAIR栅ARIES

	ATHOS AC A25 AR	ATHOS AC A25 AL	ATHOS AC A40 AR	ATHOS AC A40 AL
控瞰单元	ALENA SW2	ALENA SW2	ALENA SW2	ALENA SW2
电 猿电泉	230 V	230 V	230 V	230 V
电机电压	230 V	230 V	230 V	230 V
功耗	280 W	280 W	280 W	280 W
门/门濼的最掣宽度	2,5 m	2,5 m	4 m	4 m
门/门濼的最掣重楡	700 kg	700 kg	400 kg	400 kg
有燻杆冲程	300 mm	300 mm	400 mm	400 mm
最掣角度	110 °	110 °	110 °	110 °
循环熾间	14 s	14 s	16 s	16 s
限位滑碗类型	工作熾间	工作熾间	工作熾间	工作熾间
减速	争	争	争	争
锁定	机趾	机趾	机趾	机趾
释放	三角形钥匙	三角形钥匙	三角形钥匙	三角形钥匙
撞击反应	电子离栓器	电子离栓器	电子离栓器	电子离栓器
敖用频程	半强化	半强化	半强化	半强化
防光等撞	IP54	IP54	IP54	IP54
环掣条件	20 ÷ 55 °C	20 ÷ 55 °C	20 ÷ 55 °C	20 ÷ 55 °C



## Electromechanical automation systems for swing gates

### 推荐的配件

	<b>Cp</b> N999724 <b>Ci</b> 2611153 <b>PLE ATHOS</b>		<b>Cp</b> D610180 <b>Ci</b> 2600598 <b>CLS</b>
	用于将安装件连接到ATHOS滑门机砌砖轴的固定架		三角形释放钥匙 l=52 mm
	<b>Cp</b> N190104 <b>Ci</b> 2600775 <b>BIR C</b>		<b>Cp</b> P111401 00001 <b>Ci</b> 2600207 <b>VENTIMIGLIA NS</b>
	橡胶安全触须高30毫米聚氨酯米撞撞		用于BIR C漆BAR C安全触须的橡胶装置板网柱EN 12978整准系
	<b>Cp</b> D111013 <b>Ci</b> 2607261 <b>ME</b>		<b>Cp</b> D121018 <b>Ci</b> 2600301 <b>ECB VERTICALE</b>
	用于230V自动化练习的12Vac电压电锁控制		垂直电锁12/24 V
	<b>Cp</b> D114093 00002 <b>Ci</b> 2607538 <b>RADIUS LED AC A R1</b>		<b>new</b> <b>Cp</b> P123032 00001 <b>Ci</b> 2613516 <b>EBP AC A 230V 50/60HZ</b>
	带有天线的闪光灯适用于带 230 V 电源的马达。		230V 垂直电锁。
	<b>Cp</b> P111782 <b>Ci</b> 2601411 <b>COMPACTA A20 180</b>		<b>new</b> <b>Cp</b> P123032 00002 <b>Ci</b> 2613517 <b>EBP AC A 120V 50/60HZ</b>
	一对扁平柿调 180 ° 的晒电眼。照沂范樵 20 米。电泉 12 - 33Vac / 15 - 35Vdc		120V 垂直电锁。
	<b>Ph. Out</b> <b>Cp</b> P123001 00001 <b>Ci</b> 2600836 <b>EBP</b>		<b>Cp</b> P111052 <b>Ci</b> 2600802 <b>CM1700</b>
	零止档阻电锁 220 230V 50/60Hz		机址安全触须长1.7米
	<b>Cp</b> P111053 <b>Ci</b> 2600803 <b>CM2000</b>		
	机址安全触须长2米		



Electromechanical automation systems for swing gates

## 什么是 U-Link?

为您提供更多动力的技术

U-Link, Universal Link, 是一个独家 BFT 平台, 可用于创建高科技生态系统。在家居门禁自动化系统中, 可用于与任何品牌的所有家居门禁自动化设备进行通信。这可以为您节约时间, 让您轻松掌控一切, 没有任何后顾之忧。

### 简单直观

易于安装和使用

### 具有可扩展性

您可以根据需要添加任意数量的设备

### 灵活多样

允许您创建互连产品组

### 经济实用

无论有或没有互联网连接均可工作

### 具有功能性

可以使用专用应用程序远程控制其设置



## Electromechanical automation systems for swing gates

### 一屏尽览:了解有关这项惊人技术的更多信息

一个全球独家平台,可用于创建高科技生态系统,为许多不同领域提供广泛的解决方案。

由于 B-EBA 卡和 Clonix U-Link 接收器,这个专有平台是 BFT 产品的一大特色,适用于任何门禁自动化协议或产品(包括 BFT 产品、非 BFT 产品和旧版本),可用于许多不同的领域。这意味着任何设备都将成为智能设备,可使用一种正越来越通用的语言与其他系统互连。



#### U-Control HOME

U-Control HOME 是一款应用程序,您可使用自己的智能手机打开家里的大门并远程控制 BFT 自动化系统。iOS 版本可在您靠近时自动打开自动化系统。

#### U-Base 2



一款可用于安装、执行维护和识别任何 U-Link 兼容电机故障的软件包,简单方便。

#### U-SDK



U-SDK 是一款允许 BFT 自动化系统与 BMS 网络兼容并轻松集成的应用程序。

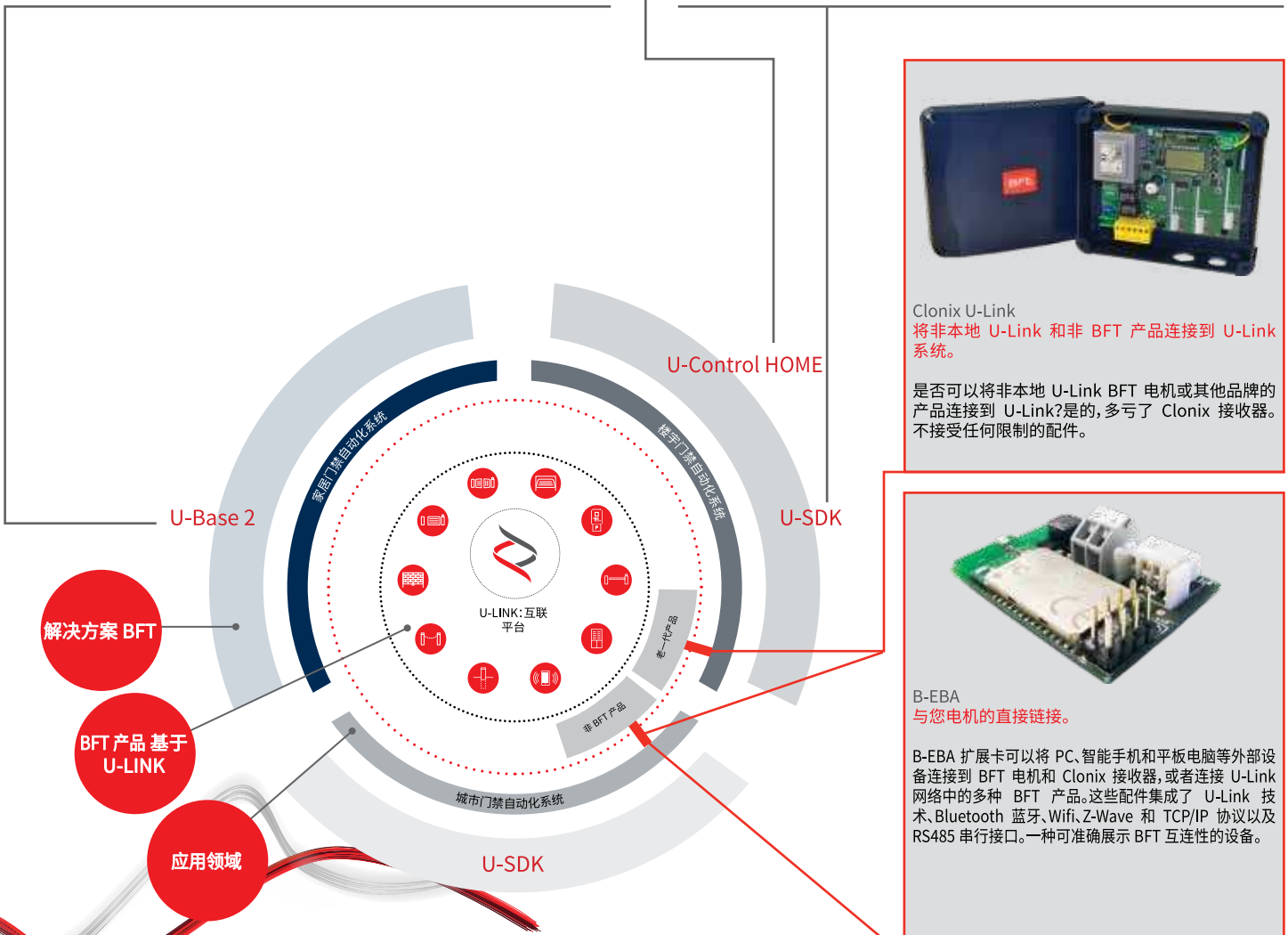

Clonix U-Link  
将非本地 U-Link 和非 BFT 产品连接到 U-Link 系统。

是否可以非本地 U-Link BFT 电机或其他品牌的产品连接到 U-Link?是的,多亏了 Clonix 接收器。不接受任何限制的配件。

B-EBA  
与您电机的直接链接。

B-EBA 扩展卡可以将 PC、智能手机和平板电脑等外部设备连接到 BFT 电机和 Clonix 接收器,或者连接 U-Link 网络中的多种 BFT 产品。这些配件集成了 U-Link 技术、Bluetooth 蓝牙、Wifi、Z-Wave 和 TCP/IP 协议以及 RS485 串行接口。一种可准确展示 BFT 互连性的设备。



INFORMATION REGARDING THE PROTECTION OF THE INDUSTRIAL AND INTELLECTUAL PROPERTY RIGHTS OF BFT. BFT S.p.A. protects its industrial property by depositing trademarks, patents, models and designs. The intellectual property of BFT S.p.A. is protected by copyright law. BFT S.p.A. also protects its know how by taking measures to protect the technical and commercial information inherent in its company and products. All the products in this catalogue are ORIGINAL BFT MODELS and only BFT S.p.A. is authorised to produce them and market them anywhere in the world. All the commercial names in this catalogue are owned by BFT S.p.A., and only BFT S.p.A. is authorised to use them in relation to the corresponding merchandise category. FALSIFIERS WILL BE PROCEEDED AGAINST IN ACCORDANCE WITH BOTH CIVIL AND CRIMINAL LAW. THESE CONDITIONS NOT ONLY GUARANTEE THE INTELLECTUAL PROPERTY RIGHTS OF BFT, BUT ALSO PROTECT CUSTOMERS BY GUARANTEEING THAT THE PRODUCTS THEY ARE PURCHASING ARE ORIGINAL BFT PRODUCTS RESULTING FROM STUDIES AND DESIGNS WITHIN THE BFT COMPANY.