



Be ahead



EBP A



Electric locks for automatic gates

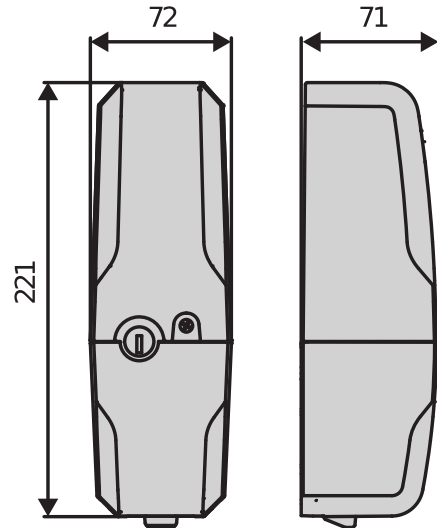

Κάθετη πτυσσόμενη ηλεκτρική κλειδαριά, για αυτοματοποιημένες περιστρεφόμενες πύλες. Το προϊόν είναι ένα σημαντικό αξεσουάρ που συμπληρώνει την εγκατάσταση, προκειμένου να προστατεύονται τα μοτέρ μετάδοσης που είναι εγκατεστημένα σε μεγάλες πύλες. Είναι επίσης ένα βασικό χαρακτηριστικό για το μπλοκάρισμα των φύλλων όταν οι πύλες έχουν αναστρέψιμα συστήματα χειρισμού. Διατίθεται σε εκδόσεις 230V, 120V και στη νέα έκδοση 24V και συνδέεται απευθείας στη μονάδα ελέγχου. Το ευρύ φάσμα θερμοκρασιών λειτουργίας από -20°C έως +55°C επιτρέπει τη χρήση του σε μεγάλο αριθμό εφαρμογών.

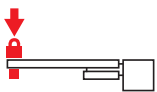

Προστασία εγκατάστασης: Η ηλεκτρική κλειδαριά σημαίνει ότι οι εγκαταστάσεις μπορούν να αντέξουν καλύτερα τις δυνάμεις που ασκούνται στα φύλλα στις περιστρεφόμενες πύλες, ειδικά στις μεγάλες, όπως είναι τα σπρωξίματα από τους χρήστες ή η δύναμη που ασκείται από τον άνεμο. Αυτές οι δυνάμεις μεταφέρονται στην ηλεκτρομηχανική κλειδαριά αντί για το γραναζωτό μοτέρ, εξασφαλίζοντας μεγαλύτερη διάρκεια ζωής και καλύτερη λειτουργία σε βάθος χρόνου.



Συμπληρωματική λύση για αναστρέψιμα συστήματα χειρισμού: Η ηλεκτρική κλειδαριά είναι απαραίτητο αξεσουάρ για εγκαταστάσεις που περιλαμβάνουν τη χρήση αναστρέψιμων συστημάτων χειρισμού, προκειμένου να διασφαλίζεται το μπλοκάρισμα όταν κλείνει η πύλη.

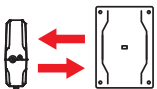

Επέκταση εμβέλειας: Το νέο μοντέλο 24V EBP A, το οποίο συνδέεται απευθείας με τη μονάδα ελέγχου, επιτρέπει την εύκολη και γρήγορη εγκατάσταση ασφαλών περιστρεφόμενων πυλών χαμηλής τάσης.

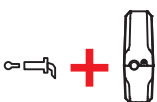

Βελτιστοποίηση εμβέλειας: Δεν θα υπάρχουν πλέον ειδικά μοντέλα ηλεκτρικής κλειδαριάς με μπλοκ εξωτερικού κλειδιού (πλευρά του δρόμου). Σε όλα τα μοντέλα του νέου EBP A, είναι δυνατή ανά πάσα στιγμή η προσθήκη του μπλοκ εξωτερικού κλειδιού, το οποίο διατίθεται σε δύο μεγέθη των 52 ή 75 mm. Το αξεσουάρ περιλαμβάνει επίσης το μπλοκ εσωτερικού κλειδιού, το οποίο έχει το ίδιο κλειδί με το μπλοκ εξωτερικού κλειδιού και το οποίο πρέπει να αντικατασταθεί με αυτό στην ηλεκτρική κλειδαριά.

Electric locks for automatic gates



Άνοιγμα προς τα έξω: Η ηλεκτρική κλειδαριά EBP A μπορεί να εγκατασταθεί είτε σε περιστρεφόμενες πύλες που ανοίγουν προς τα μέσα είτε σε πύλες που ανοίγουν προς τα έξω (η πλάκα με την οπή γείωσης πρέπει να εγκατασταθεί στη σωστή κατεύθυνση).

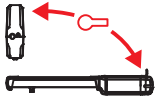

Απλότητα ενός μόνο κλειδιού για ολόκληρο το σύστημα: Είναι δυνατό να παραγγείλετε το νέο EBP A με ένα συγκεκριμένο μπλοκ εσωτερικού κλειδιού ή να παραγγείλετε αξεσουάρ με εσωτερικά και εξωτερικά μπλοκ με συγκεκριμένο αριθμό κλειδιού, ώστε να μπορεί να χρησιμοποιηθεί το ίδιο κλειδί για ξεκλείδωμα του συστήματος χειρισμού, χειρισμό του διακόπτη επιλογής και απελευθέρωση της ηλεκτρικής κλειδαριάς.

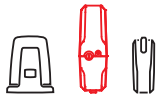

Σχεδιασμός: Η εμφάνιση του νέου προϊόντος έχει ανανεωθεί, σύμφωνα με το σύγχρονο στυλ της Bft, ώστε να συνδυάζεται άριστα με το περιβάλλον εγκατάστασης.

Electric locks for automatic gates

EBP A

Κωδικός	Ci	Όνομα		Περιγραφή
P123001 00001	2600836	EBP		Ηλεκτρική κλειδαριά 220-230V 50/60Hz με στοπ μηδενικής αντίστασης
P123001 00013	2600520	EBP 24		Ηλεκτρική κλειδαριά 120/230V 50/60Hz με μετασχηματιστή 230/24V και δυνατότητα εγκατάστασης στον πίνακα ελέγχου

	EBP	EBP 24
Τροφοδοσία	220-230V 50/60Hz	120/230V 50/60Hz
Ρεύμα εισόρμησης	0,4 A	15 A
Ρεύμα συγκράτησης για το ανασυρόμενο μπουλόνι	150 mA	1450 mA
θερμική προστασία	Ναι	Ναι
Θερμοκρασία λειτουργίας	-20 ÷ 55 °C	-20 ÷ 55 °C
Βαθμός IP	IP44	IP44

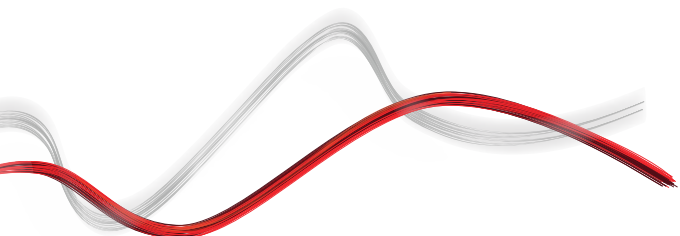



INFORMATION REGARDING THE PROTECTION OF THE INDUSTRIAL AND INTELLECTUAL PROPERTY RIGHTS OF BFT. BFT S.p.A. protects its industrial property by depositing trademarks, patents, models and designs. The intellectual property of BFT S.p.A. is protected by copyright law. BFT S.p.A. also protects its know-how by taking measures to protect the technical and commercial information inherent in its company and products. All the products in this catalogue are ORIGINAL BFT MODELS and only BFT S.p.A is authorised to produce them and market them anywhere in the world. All the commercial names in this catalogue are owned by BFT S.p.A., and only BFT S.p.A. is authorised to use them in relation to the corresponding merchandise category. FALSIFIERS WILL BE PROCEEDED AGAINST IN ACCORDANCE WITH BOTH CIVIL AND CRIMINAL LAW. THESE CONDITIONS NOT ONLY GUARANTEE THE INTELLECTUAL PROPERTY RIGHTS OF BFT, BUT ALSO PROTECT CUSTOMERS BY GUARANTEEING THAT THE PRODUCTS THEY ARE PURCHASING ARE ORIGINAL BFT PRODUCTS RESULTING FROM STUDIES AND DESIGNS WITHIN THE BFT COMPANY.