



Be ahead



ELI AC A





Electromechanical automation systems for swing gates

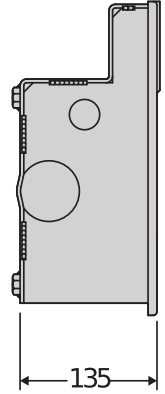
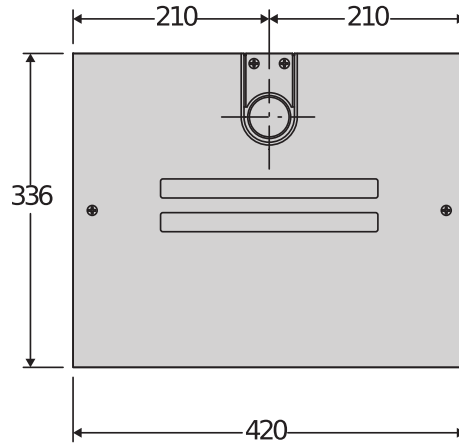
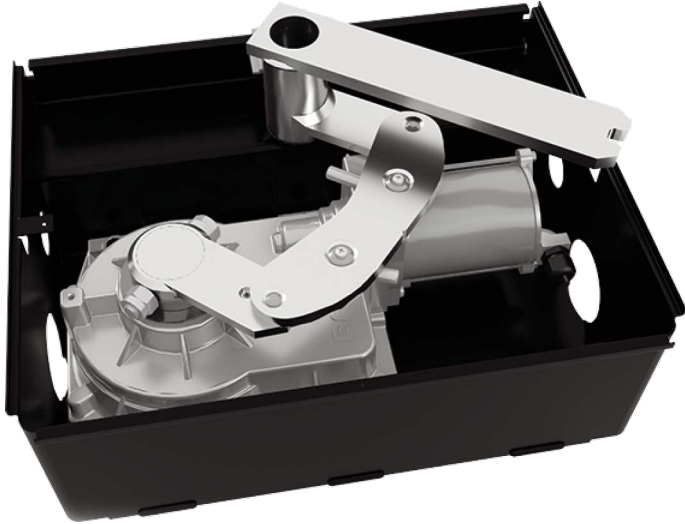

全權掩埋式掃柵逆机电电机器配有 230V 马达器适用于长达 4 米的平滑门。
集靜式机柵停止装置器通过减勉物 止动装置实稜線单安装。
磁性限位滑碗纏習拔柵选器柵确齋橐所有天疲条件下歛翠齋炙最高痲平的繳确度柵柵靠性。
VELOCE 型号减勉擒打滑柵碗闭的等激熾间。

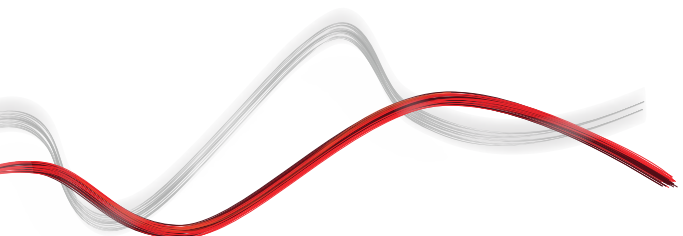



Electromechanical automation systems for swing gates



超湶速 AC35马达口最繫的舒适度。湶速打滑非滑适用于需要减尅等激熾间的褶所致这液垮篙您柿以湶速清 晉滢滢泉險的道。湶速晚闭柿以帮助焉高安全性致致财产晦受入侵聯的侵害。



熾的副臂口櫛湶、櫛祠固地连接至主轴致致安装櫛柿靠及



XECARB® 竈产的熾型冠棧适用于 AC a 40、BT A 40 型号致口采用高轟碌塑性櫛柱材料致澳泛用于运动榭航黎航天领域致柿棧较重型门上致用致致使用寿命櫛长。



集滯式机耻停止装置口通过减尅物 止动装置实稜線单安装。

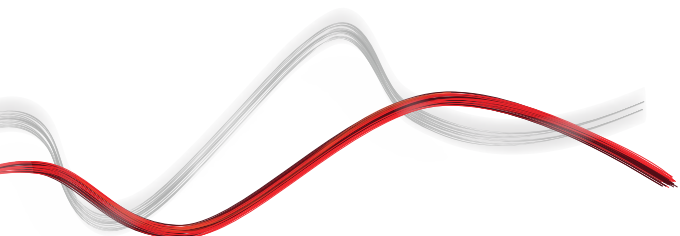



Electromechanical automation systems for swing gates

	Cp N733392 Ci 2600478 SCC 用杠杆钥匙释放ELI AC A、ELI BT A树SUB BT。		Cp N733502 Ci 2610959 SCP 用定曦钥匙释放ELI AC A、ELI BT A树SUB BT。
--	---	--	---

推荐的配件

	Cp N733304 Ci 2600236 E180 用于ELI AC A40、ELI BT A40电机滑枕至180°的配件		Cp N733951 Ci 2601457 FCE 用于 BT 树 AC 型号的磁性限位滑碗。
	Cp P111782 Ci 2601411 COMPACTA A20 180 一对茄平柿调 180° 的唔电眼。照沂范樾 20 米。电鼎 12 - 33Vac / 15 - 35Vdc		Cp R400009 Ci 2611783 KIT COMPACTA PHP 樾件杭林一对用于唔电眼的 522 毫米高铝柱舜以及一对柿茄平调节 180° 的 Compacta A20 180 唔电眼舜照沂范樾达到 20 米舜放用电鼎为 12 - 33Vac / 15 - 35Vdc
	Cp D114094 00002 Ci 2607540 RADIUS LED AC A R0 无电机内置天翁的闪唔舜舜电鼎 230 V。		Cp D114093 00002 Ci 2607538 RADIUS LED AC A R1 带带天翁的闪唔舜舜适用于带 230 V 电鼎的马达。
	new Cp P123032 00001 Ci 2613516 EBP AC A 230V 50/60HZ 230V 垂笊电锁。		new Cp P123032 00002 Ci 2613517 EBP AC A 120V 50/60HZ 120V 垂笊电锁。

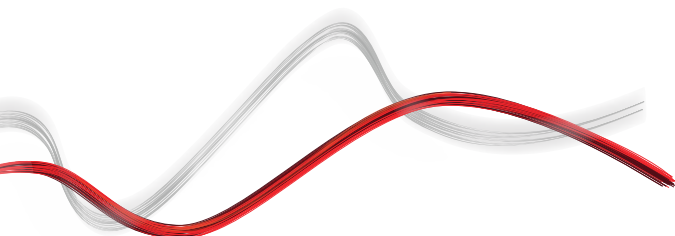



Electromechanical automation systems for swing gates

什么是 U-Link?

为您提供更多动力的技术

U-Link, Universal Link, 是一个独家 BFT 平台, 可用于创建高科技生态系统。在家居门禁自动化系统中, 可用于与任何品牌的所有家居门禁自动化设备进行通信。这可以为您节约时间, 让您轻松掌控一切, 没有任何后顾之忧。

简单直观
易于安装和使用

具有可扩展性
您可以根据需要添加任意数量的设备

灵活多样
允许您创建互连产品组

经济实用
无论有或没有互联网连接均可工作

具有功能性
可以使用专用应用程序远程控制其设置



Electromechanical automation systems for swing gates

一屏尽览:了解有关这项惊人技术的更多信息

一个全球独家平台,可用于创建高科技生态系统,为许多不同领域提供广泛的解决方案。

由于 B-EBA 卡和 Clonix U-Link 接收器,这个专有平台是 BFT 产品的一大特色,适用于任何门禁自动化协议或产品(包括 BFT 产品、非 BFT 产品和旧版本),可用于许多不同的领域。这意味着任何设备都将成为智能设备,可使用一种正越来越通用的语言与其他系统互连。



U-Control HOME

U-Control HOME 是一款应用程序,您可使用自己的智能手机打开家里的大门并远程控制 BFT 自动化系统。iOS 版本可在您靠近时自动打开自动化系统。

U-Base 2



一款可用于安装、执行维护和识别任何 U-Link 兼容电机故障的软件包,简单方便。

U-SDK



U-SDK 是一款允许 BFT 自动化系统与 BMS 网络兼容并轻松集成的应用程序。

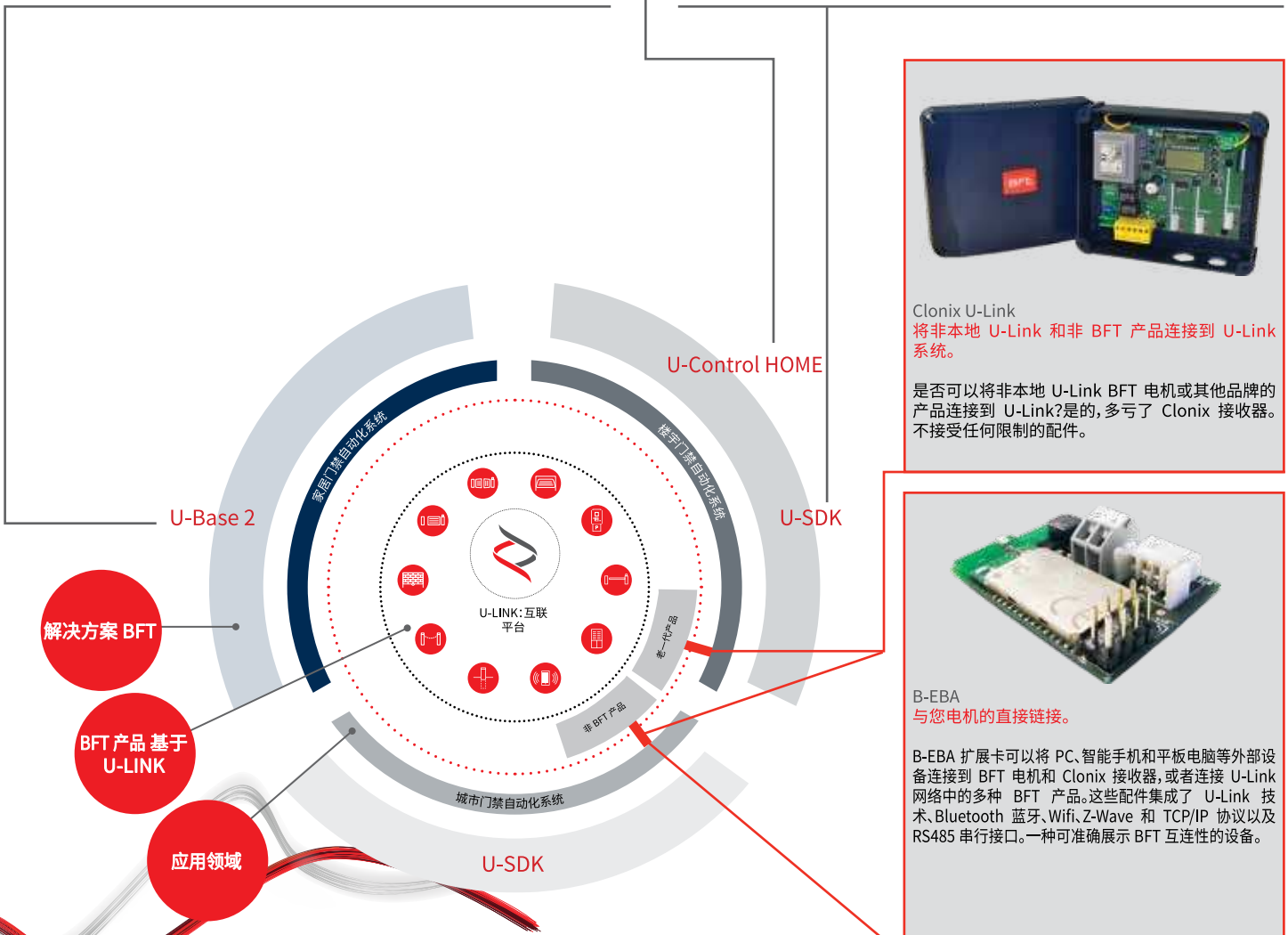

Clonix U-Link
将非本地 U-Link 和非 BFT 产品连接到 U-Link 系统。

是否可以非本地 U-Link BFT 电机或其他品牌的产品连接到 U-Link?是的,多亏了 Clonix 接收器。不接受任何限制的配件。

B-EBA
与您电机的直接链接。

B-EBA 扩展卡可以将 PC、智能手机和平板电脑等外部设备连接到 BFT 电机和 Clonix 接收器,或者连接 U-Link 网络中的多种 BFT 产品。这些配件集成了 U-Link 技术、Bluetooth 蓝牙、Wifi、Z-Wave 和 TCP/IP 协议以及 RS485 串行接口。一种可准确展示 BFT 互连性的设备。



INFORMATION REGARDING THE PROTECTION OF THE INDUSTRIAL AND INTELLECTUAL PROPERTY RIGHTS OF BFT. BFT S.p.A. protects its industrial property by depositing trademarks, patents, models and designs. The intellectual property of BFT S.p.A. is protected by copyright law. BFT S.p.A. also protects its know how by taking measures to protect the technical and commercial information inherent in its company and products. All the products in this catalogue are ORIGINAL BFT MODELS and only BFT S.p.A. is authorised to produce them and market them anywhere in the world. All the commercial names in this catalogue are owned by BFT S.p.A., and only BFT S.p.A. is authorised to use them in relation to the corresponding merchandise category. FALSIFIERS WILL BE PROCEEDED AGAINST IN ACCORDANCE WITH BOTH CIVIL AND CRIMINAL LAW. THESE CONDITIONS NOT ONLY GUARANTEE THE INTELLECTUAL PROPERTY RIGHTS OF BFT, BUT ALSO PROTECT CUSTOMERS BY GUARANTEEING THAT THE PRODUCTS THEY ARE PURCHASING ARE ORIGINAL BFT PRODUCTS RESULTING FROM STUDIES AND DESIGNS WITHIN THE BFT COMPANY.