

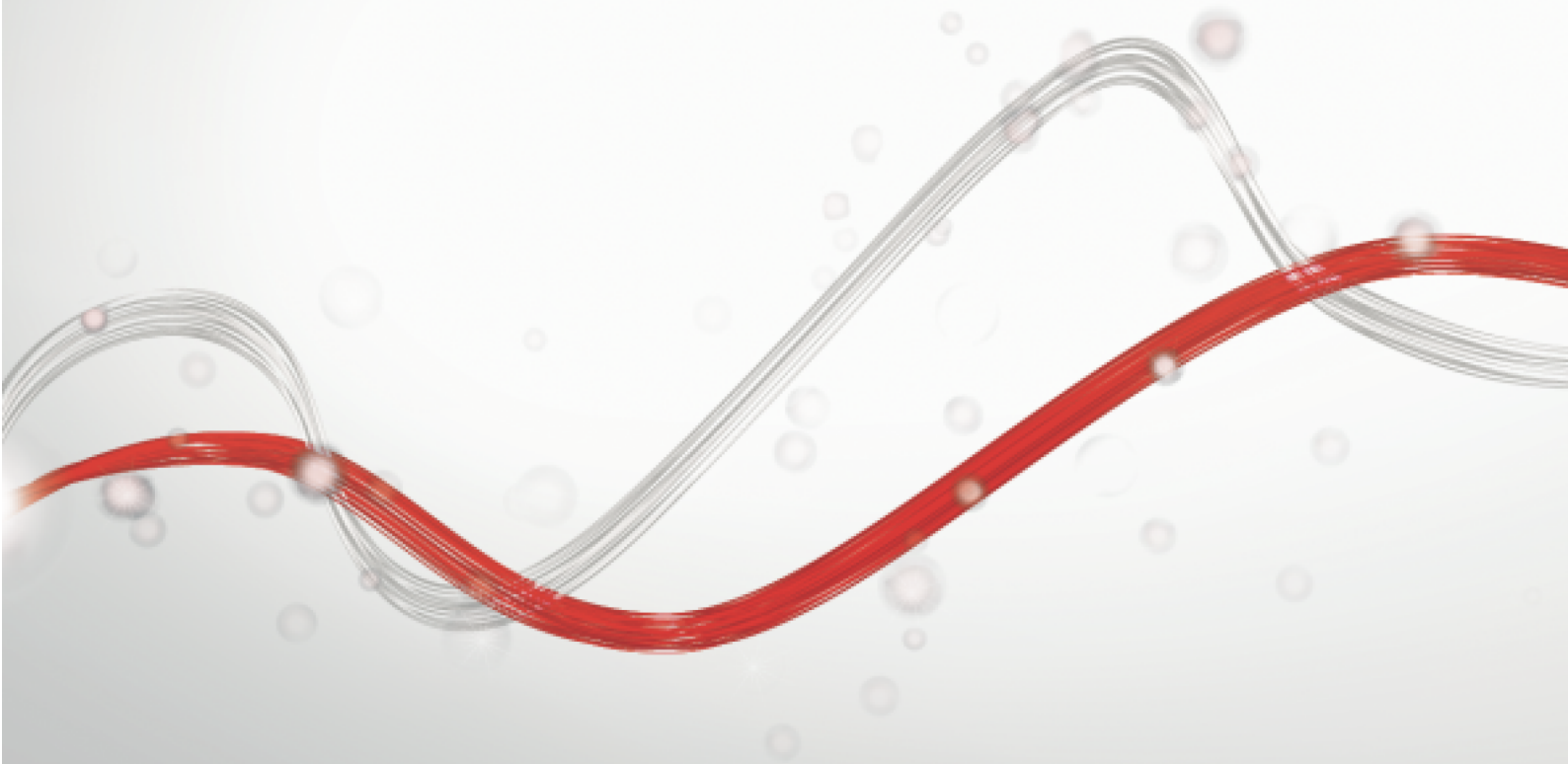

Be ahead

# XPASS B 275/800





# XPASS B 275/800



## Anti-Terrorism bollards

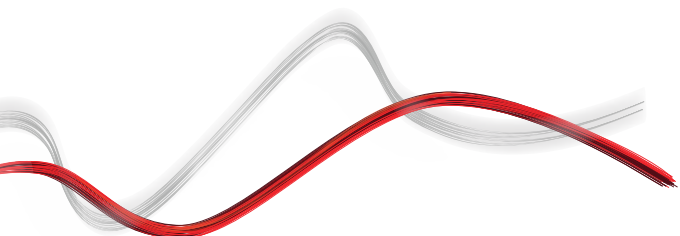
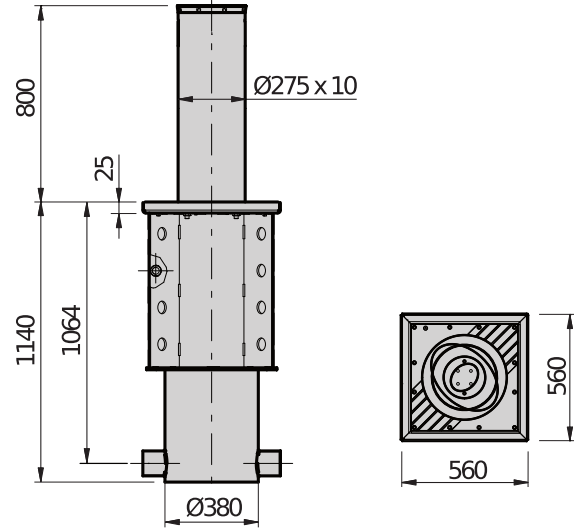



## Anti-Terrorism bollards

### XPASS B 275/800

Kodas	Ci	Pavadinimas	Apraksts
P970094 00001	2605587	XPASS B 275/800C L	Hidraulinis antiteroristinis stulpelis K4 230 V. Stulpelio aukštis 800 mm, skersmuo 273 mm su LED šviesų gaubtu. Maitinimo dingimo atveju stulpelis nusileidžia automatiškai. Dažytas plieninis stulpelis, RAL 7015. Su pamato dėžute. Apsaugos nuo terorizmo sertifikatas IWA14-1:2013 ir PAS 68.
P970094 00101	2614422	XPASS B 275/800C L - RAL	Hidraulinis antiteroristinis stulpelis K4 230 V. Stulpelio aukštis 800 mm, skersmuo 273 mm su LED šviesų gaubtu. Maitinimo dingimo atveju stulpelis nusileidžia automatiškai. Dažyto plieno versija. RAL spalvą reikia užsakyti. Su pamato dėžute. Apsaugos nuo terorizmo sertifikatas IWA14-1:2013 ir PAS 68.
P970094 00003	2605589	XPASS B 275/800C L SD	Hidraulinis antiteroristinis stulpelis K4 230 V. Stulpelio aukštis 800 mm, skersmuo 273 mm su LED šviesų gaubtu. Maitinimo dingimo atveju stulpelis lieka užtvėręs pravažiavimą. Dažytas plieninis stulpelis, RAL 7015. Su pamato dėžute. Apsaugos ir įrenginio versija. Apsaugos nuo terorizmo sertifikatas IWA14-1:2013 ir PAS 68.
P970094 00103	2605594	XPASS B 275/800C L SD-RAL	Hidraulinis antiteroristinis stulpelis K4 230 V. Stulpelio aukštis 800 mm, skersmuo 273 mm su LED šviesų gaubtu. Maitinimo dingimo atveju stulpelis lieka užtvėręs pravažiavimą. Dažyto plieno versija. RAL spalvą reikia užsakyti. Su pamato dėžute. Apsaugos ir įrenginio versija. Apsaugos nuo terorizmo sertifikatas IWA14-1:2013 ir PAS 68.
P970094 00302	2612948	XPASS B 275/800C LI STAINLESS STEEL 316	Hidraulinis antiteroristinis stulpelis K4 230 V. Stulpelio aukštis 800 mm, skersmuo 273 mm su LED šviesų gaubtu. Maitinimo dingimo atveju stulpelis nusileidžia automatiškai. Su pamato dėžute. Apsaugos nuo terorizmo sertifikatas IWA14-1:2013 ir PAS 68. AISI 316L nerūdijančio plieno stulpelis.
P970094 00304	2612949	XPASS B 275/800C LI STAINLESS STEEL 316 SD	Hidraulinis antiteroristinis stulpelis K4 230 V. Stulpelio aukštis 800 mm, skersmuo 273 mm su LED šviesų gaubtu. Maitinimo dingimo atveju stulpelis lieka užtvėręs pravažiavimą. Su pamato dėžute. Apsaugos ir įrenginio versija. Apsaugos nuo terorizmo sertifikatas IWA14-1:2013 ir PAS 68. AISI 316L nerūdijančio plieno stulpelis.

**PERSEO CBE 230.P SD: Control unit with built-in U-Link, receiver and heating circuit (up to -40°C) for electromechanical and hydraulic bollards. You can manage up to 4 bollards at the same time (maximum 1 XPASS 330/1200 or 2 XPASS B 275/800 EFO)**



**Cp D113812 00002 - Ci 2600139 - PERSEO CBE 230.P SD - leteicams**



- Control unit with built-in U-Link, receiver and heating circuit (up to -40°C) for electromechanical and hydraulic bollards. You can manage up to 4 bollards at the same time (maximum 1 XPASS 330/1200 or 2 XPASS B 275/800 EFO)
- Application: Control panel for operating 1 to 4 automatic bollards, single-phase (in parallel) (maximum 1 XPASS 330/1200 or 2 XPASS B 275/800 EFO)
- Plokštės maitinimas: viena 230 V fazė
- Išvesties maitinimas: 230 Vac vienos fazės, maks. 12 A
- Pagrindinės ypatybės: nuimami gnybtų blokai, skaitmeninis programavimas, 3 skaitmenų ekranas, „Proxima“ programavimo jungtis, su 2048 dviejų kanalų imtuvo kodais, šildytuvas veikimui iki -40°C šaltyje, visapusiškas antiteroristinių stulpelių palaikymas, 11 įvesčių, 9 išvesčių.
- Pagrindinės ypatybės: „U-Link“ ryšys, automatinis uždarymas, atskiras atidarymas ir uždarymas, išankstinis įspėjimas žibintu, apsauginis jungiklis, automatinis arba pusiau automatinis veikimas, atidarymo ir uždarymo ribotuvo jungiklio valdymas, pritaikyta UPS.

	XPASS B 275/800C L	XPASS B 275/800C L - RAL	XPASS B 275/800C L SD
Pacelšanās ātrums	7 s	7 s	7 s
Nolaišanās ātrums	4 s	4 s	4 s
Augstums	800 mm	800 mm	800 mm
Diametrs	273 mm	273 mm	273 mm
Stieples kustība	10 mm	10 mm	10 mm
Strāvas padeve	230 V	230 V	230 V
Valdymo blokas	PERSEO CBE	PERSEO CBE	PERSEO CBE
TOWER	800000 J (twin installation) J	800000 J (twin installation) J	800000 J (twin installation) J
Pretterorisms: attiecināmie standarti	PAS 68:2010 7500/50/N2	PAS 68:2010 7500/50/N2	PAS 68:2010 7500/50/N2



# XPASS B 275/800





## Anti-Terrorism bollards

	XPASS B 275/800C L	XPASS B 275/800C L - RAL	XPASS B 275/800C L SD
Manuāls cikls	atgriezeniska, ja nav sprieguma	atgriezeniska, ja nav sprieguma	Nolaižams izmantojot mehānisku atslēgu strāvas zuduma gadījumā
Naudojimo dažnumas	2000 Op/gg	2000 Op/gg	2000 Op/gg
Ribojimo jungiklio tipas	REED magnētiskais sensors	REED magnētiskais sensors	REED magnētiskais sensors
Iekšējā gāzes atspere	RAL7015 kateforezēs dangā ir dažādi	Speciali RAL kateforezēs dangā ir dažādi	RAL7015 kateforezēs dangā ir dažādi
Aplinkos apstākļi	-40 ÷ 60 °C	-40 ÷ 60 °C	-40 ÷ 60 °C
Apsaugas klasē	IP67	IP67	IP67

	XPASS B 275/800C L SD-RAL	XPASS B 275/800C LI STAINLESS STEEL 316	XPASS B 275/800C LI STAINLESS STEEL 316 SD
Pacelšanās ātrums	7 s	7 s	7 s
Nolaišanās ātrums	4 s	4 s	4 s
Augstums	800 mm	800 mm	800 mm
Diametrs	273 mm	273 mm	273 mm
Stieples kustība	10 mm	10 mm	10 mm
Strāvas padeve	230 V	230 V	230 V
Valdymo blokas	PERSEO CBE	PERSEO CBE	PERSEO CBE
TOWER	800000 J (twin installation) J	800000 J (twin installation) J	800000 J (twin installation) J
Preterorisms: attiecināmie standarti	PAS 68:2010 7500/50/N2	PAS 68:2010 7500/50/N2	PAS 68:2010 7500/50/N2
Manuāls cikls	Nolaižams izmantojot mehānisku atslēgu strāvas zuduma gadījumā	atgriezeniska, ja nav sprieguma	Nolaižams izmantojot mehānisku atslēgu strāvas zuduma gadījumā
Naudojimo dažnumas	2000 Op/gg	2000 Op/gg	2000 Op/gg
Ribojimo jungiklio tipas	REED magnētiskais sensors	REED magnētiskais sensors	REED magnētiskais sensors
Iekšējā gāzes atspere	Speciali RAL kateforezēs dangā ir dažādi	AISI 316L nerūdijantais plienis	AISI 316L nerūdijantais plienis
Aplinkos apstākļi	-40 ÷ 60 °C	-40 ÷ 60 °C	-40 ÷ 60 °C
Apsaugas klasē	IP67	IP67	IP67

## REKOMENDUOJAMI PRIEDAĪ

	<b>Cp P800103 - Ci 2605282</b> <b>XPASS 800 ALARM</b>		<b>Cp P111786 - Ci 2605171</b> <b>LOOP DETECTOR PRO 230V</b>
	Signalizācija nuo vandalizmo XPASS 275/800		Metālo detektors, 2 kanāli, 230 VAC, iki 4 dažņu vienam gretimū riču kanāli, reguliujamas jautrumo lygis, sustiprinimo funkcija didesniām jautrumai, keliavimo krypties valdymas
	<b>Cp D121619 - Ci 2607571</b> <b>SPC3</b>		<b>Cp P111001 00003 - Ci 2611209</b> <b>RME 2</b>
	Atvērts apturēšanas, aizvēršanas pogu panelis.		230 V divkanālu metāla objektu detektors ar uzstādīšanu bāzi
	<b>Cp D110926 00001 - Ci 2600569</b> <b>SPIRA 2X1</b>		<b>Cp D113705 - Ci 2607461</b> <b>ACOUSTIC DETECTOR</b>
	Magnētiskā cilpa 2 x 1 m		Regulējams akustiskais detektors sirēnām
	<b>Cp P800114 - Ci 2605291</b> <b>BOLLARD CABLE EXT25</b>		<b>Cp P800115 - Ci 2605292</b> <b>BOLLARD CABLE EXT50</b>
	Papildomai mokama už 25 m kabelj stulpeliams		Papildomai mokama už 50 m kabelj stulpeliams

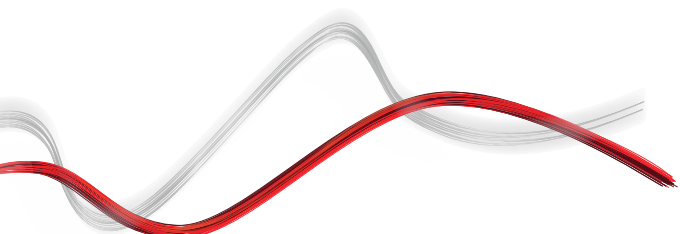



Anti-Terrorism bollards

# Kas ir U-Link?

Tehnoloģija, kas nodrošina lielāku jaudu.

U-Link jeb Universal Link ir ekskluzīva Bft platforma, ko var izmantot progresīvo tehnoloģiju ekosistēmu izveidei. To var izmantot mājas piekļuves automatizācijā, lai sazinātos ar visām jebkādu zīmolu mājas piekļuves automatizācijas ierīcēm. Varēsiet ietaupīt laiku un viegli un bez bažām pārvaldīt visu nepieciešamo.

## Tā ir intuitīva

Viegli instalējama un lietojama.

## Tā ir mērogojama

Varat pievienot neierobežotu skaitu ierīču.

## Tā ir elastīga

Tehnoloģija ļauj izveidot starpsavienotu izstrādājumu grupas.

## Tā ir praktiska

Darbojas gan savienojumā ar internetu, gan bez tā.

## Tā ir funkcionāla

Tehnoloģijas iestatījumus var pārvaldīt attālināti, izmantojot īpaši paredzētas lietojumprogrammas.



## Anti-Terrorism bollards

# Viss vienā ekrānā: uzziniet vairāk par šo lielisko tehnoloģiju

Pasaulē pieejama ekskluzīva platforma, ko **var izmantot progresīvo tehnoloģiju ekosistēmu izveidei** un kas piedāvā dažādām jomām paredzētu plašu risinājumu klāstu.

Šī īpašumtiesību platforma, kas ir Bft izstrādājumu galvenā atslēga, pateicoties B-EBA kartēm un Clonix U-Link uztvērējam, ir lieliski piemērota, lai ikvienam protokolam vai izstrādājumam nodrošinātu piekļuves automatizāciju (tostarp Bft izstrādājumiem, vienumiem, kas nav Bft vienumi, un vecāku versiju vienumiem), un to var izmantot dažādās jomās. Tas nozīmē, ka ikvienu ierīci var padarīt par viedierīci un izveidot tās starpsavienojumu ar citām sistēmām, izmantojot universālu valodu.



### U-Control HOME

Ar lietojumprogrammu U-Control HOME varat atvērt mājas vārtus un attālināti vadīt Bft automatizācijas, izmantojot viedtālruni. iOS versiju var izmantot, lai automātiski atvērtu automatizāciju, kad jūs esat tuvu mājām.



### U-Base 2

Programmatūras pakotne, kas paredzēta vieglai un ērtai instalēšanai, apkopes veikšanai un kļūmju noteikšanai U-Link saderīgajos operatoros.



### U-SDK

U-SDK ir lietojumprogramma, kas ļauj izveidot saderīgas Bft automatizācijas un tās viegli integrēt ar BMS tīklu.



### Clonix U-Link

Savienojiet ar U-Link sistēmām neoriģinālo U-Link un neoriģinālos Bft izstrādājumus.

Vai ar U-Link var savienot tādus operatorus, kas nav oriģinālie U-Link Bft operatori, kā arī citu zīmolu izstrādājumus? Jā, šo iespēju nodrošina Clonix uztvērēji. Piederumi ar nelierobežotu pieņemšanu.



### B-EBA

Tieša saite uz jūsu operatoriem.

B-EBA izvērsmes plātes sniedz iespēju savienot ar Bft operatoru un Clonix uztvērēju tādas ārējās ierīces kā PC datorus, viedtālrunus un planšetdatorus, kā arī U-Link tīklā savienot vairākus Bft izstrādājumus. Šie piederumi veido integrāciju ar U-Link tehnoloģiju un ar Bluetooth, Wifi, Z-Wave un TCP/IP, protokoliem, kā arī ar RS485 sērijas saskarni. Šī ierīce ar starpsavienojamību demonstrē, kas patiesībā ir Bft.

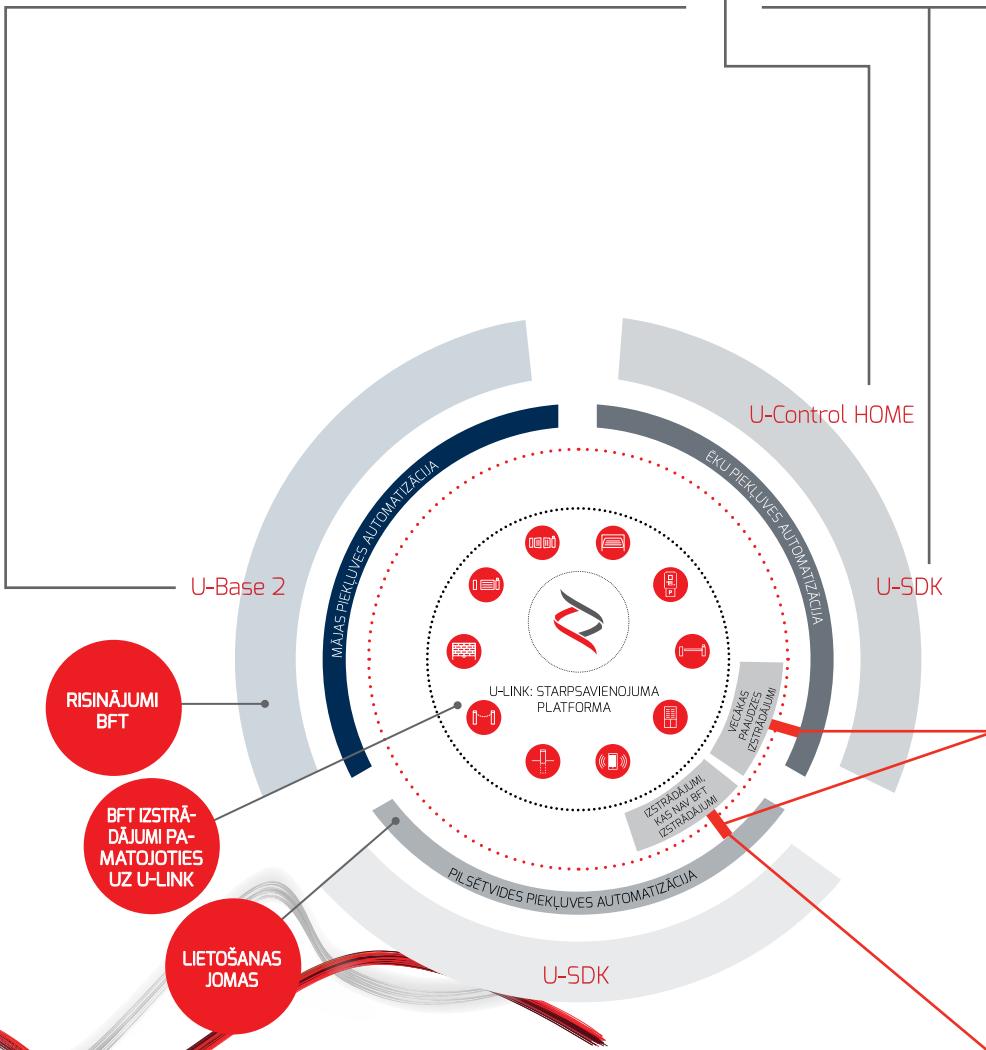



INFORMATION REGARDING THE PROTECTION OF THE INDUSTRIAL AND INTELLECTUAL PROPERTY RIGHTS OF BFT. BFT S.p.A. protects its industrial property by depositing trademarks, patents, models and designs. The intellectual property of BFT S.p.A. is protected by copyright law. BFT S.p.A. also protects its know-how by taking measures to protect the technical and commercial information inherent in its company and products. All the products in this catalogue are ORIGINAL BFT MODELS and only BFT S.p.A. is authorised to produce them and market them anywhere in the world. All the commercial names in this catalogue are owned by BFT S.p.A., and only BFT S.p.A. is authorised to use them in relation to the corresponding merchandise category. FALSIFIERS WILL BE PROCEEDED AGAINST IN ACCORDANCE WITH BOTH CIVIL AND CRIMINAL LAW. THESE CONDITIONS NOT ONLY GUARANTEE THE INTELLECTUAL PROPERTY RIGHTS OF BFT, BUT ALSO PROTECT CUSTOMERS BY GUARANTEEING THAT THE PRODUCTS THEY ARE PURCHASING ARE ORIGINAL BFT PRODUCTS RESULTING FROM STUDIES AND DESIGNS WITHIN THE BFT COMPANY.