

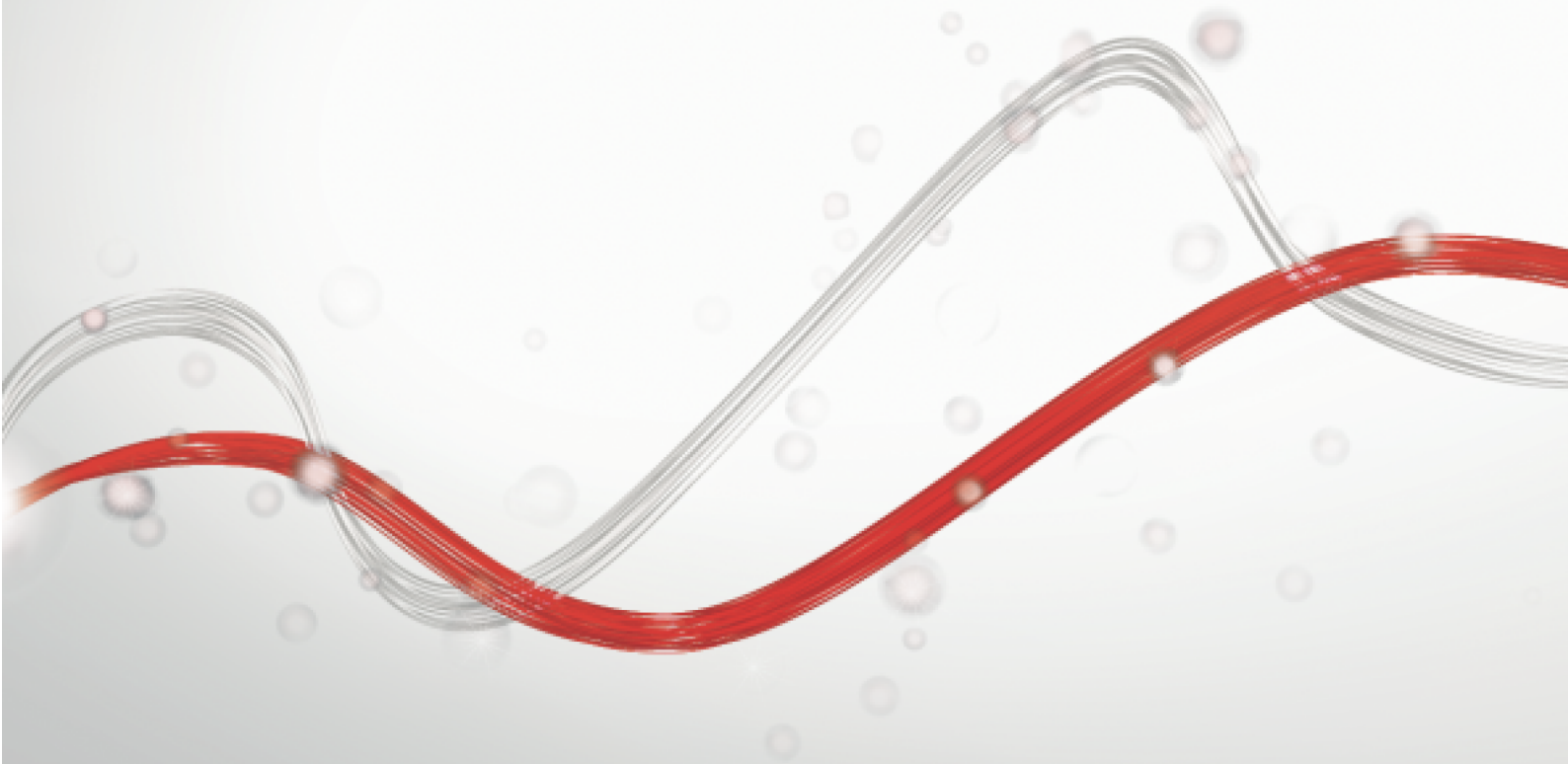

Be ahead

MAXIMA ULTRA 68





MAXIMA ULTRA 68



Road barriers

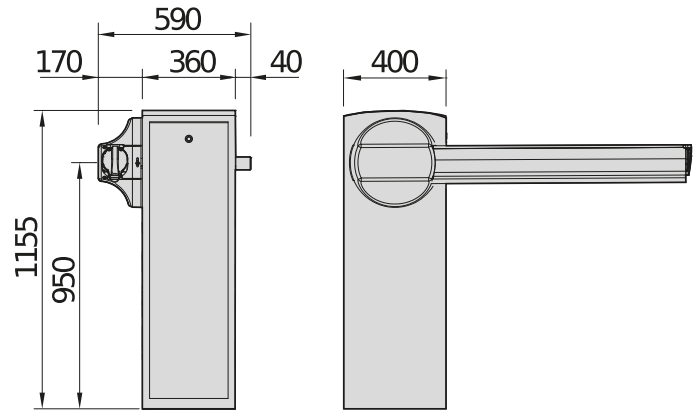

U-Link ingebouwd.

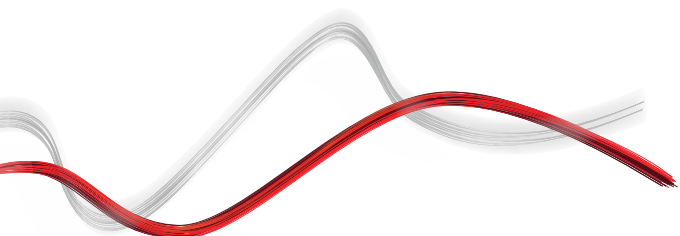



MAXIMA ULTRA 68







Road barriers

MAXIMA ULTRA 68

Code	Ci	Naam	Beschrijving
P940074 00002	2600872	MAXIMA ULTRA 68 SM	230 V elektromechanische slagboom met asynchrone draaistroommotor en omkeerinrichting voor controle van from 4,0 to 8,0 m-poorten. Openingstijd from 4,5 to 6,0 s met remvertraging. Maximale slagboomlengte: 8 m. Geschikt voor installatie op plaatsen met een hoge bewegingsfrequentie en veel bewegingsomkeringen van de slagboom (bijv. tolhuisjes op snelwegen, parkeergarages met een hoge verkeersstroom enz.). Uitvoering zonder veer. Kleur RAL 7015 U-Link ingebouwd. Draaistroommotor met omkeerinrichting. Anti-vandalismesysteem met mechanische krukas. Tandwielmotor met oliebad.

	MAXIMA ULTRA 68 SM
Openingstijd (afhankelijk van de breedte van slagboom)	from 4,5 to 6,0 s
Nuttige doorgang	from 4,0 to 8,0 m
Type motor	Asynchroon Driefase
Interne smering	In oliebad
Motorvoeding	230 V
Bedieningseenheid	CSB Xtreme
Omkeerinrichting	Ja
Vertraging	Ja
Stootreactie	Encoder
Blokkering	Mechanisch
Deblokkering	Binnenin de structuur
Gebruiksfrequentie	hoog-intensief
MCBF (Mean Cycles Between Failures)	2000000 Op
Omgevingscondities	-30 ÷ 60 °C
Beschermingsgraad	IP54

 Cp P120059 - Ci 2601309 MLC7.5	 Cp P120060 - Ci 2601310 MLC9
Witte veer - MAXIMA Ultra 68. Ref. tabel veren	Gele veer - Maxima Ultra 68. Ref. tabel veren
 Cp P120081 - Ci 2605231 MLC11	 Cp P120042 - Ci 2600827 ATML EXT2
Zwarte veer - Maxima Ultra 68. Zie tabel veren	Extensie L=2 meter voor arm mod. ATML 60. Lampjes en rubber niet inbegrepen.

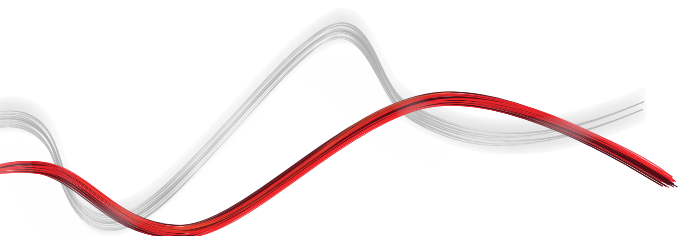



MAXIMA ULTRA 68



Road barriers

	Cp P120053 00003 - Ci 2601318 PCA ATM 8 Beschermingsrubber (zwart) te monteren op armen van L = 6÷8 m.				
--	---	--	--	--	--

AANBEVOLEN ACCESSOIRES

	Cp P120075 - Ci 2601276 ALLU 2 MAXIMA ULTRA Voedingseenheid voor Kit ATM LIGHT op Maxima Ultra		Cp P120077 00001 - Ci 2601312 KIT ATM LIGHT 3 R/G 2W Kit ledlampjes rood-groen te monteren op armen ATM tot 3 meter.
	Cp P120077 00002 - Ci 2601313 KIT ATM LIGHT 5 R/G 2W Kit ledlampjes rood-groen te monteren op armen ATM tot 5 meter.		Cp P120077 00003 - Ci 2601314 KIT ATM LIGHT 8 R/G 2W Kit ledlampjes rood-groen te monteren op armen ATML tot 8 meter.
	Cp P120080 - Ci 2601319 FAF UNI R Universele verstelbare vork voor alle staven; aanbevolen bij de installatie van FULL SKIRT-accessoire.		Cp P120050 - Ci 2601320 GA ATM Verstelbaar pootje bovenkast behandeld met kataforese en gepoederlakt.

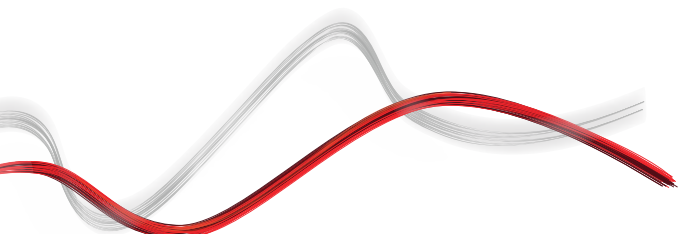



Road barriers

Wat is U-Link?

De innovatieve technologie die u nieuwe mogelijkheden biedt

Een absolute noviteit, exclusief van Bft: U-Link, Universal Link, is een exclusief Bft-platform waarmee technologische ecosystemen kunnen worden gecreëerd. Hiermee kan in de Home Access Automation met alle automatiseringssystemen van de toegangen van het huis van elk merk worden gecommuniceerd. Op deze manier bespaart u tijd, wordt alles eenvoudig gecontroleerd en hebt u geen zorgen.

Intutief

Gemakkelijk te installeren en te gebruiken

Uitbreidbaar

Mogelijkheid om een oneindig aantal systemen toe te voegen

Flexibel

Mogelijkheid om onderling gekoppelde producten te creëren

Praktisch

Werkt met en zonder webverbinding

Functioneel

Parameters die vanaf een afstand kunnen worden bestuurd met speciale toepassingen



Road barriers

Alles in één schema: ontdek deze buitengewone technologie

Een uniek platform in de wereld waarmee **technologische ecosystemen kunnen worden gecreëerd** met een uitgebreid aanbod aan oplossingen voor diverse sectoren.

Dit geëigende platform dat de producten van Bft kenmerkt, past zich dankzij de B-Eba-kaarten en de Clonix U-Link-ontvanger aan elk protocol en toegangsautomatiseringsproduct aan, (ook niet-oorspronkelijke U-link BFT of niet BFT-producten), en kan in verschillende sectoren worden toegepast. Elk systeem wordt op deze manier intelligent en kan aan andere systemen worden gekoppeld dankzij een programmeertaal die universeel wordt.

U-Base 2



Een software voor de installatie, de uitvoering van het onderhoud en het gemakkelijk en comfortabel opsporen van storingen van de compatibele U-link-toestellen.

U-SDK



U-SDK is de innovatieve applicatie die de geautomatiseerde installaties van Bft compatibel en gemakkelijk te integreren maakt met een BMS-beheersnetwerk voor de supervisie van gebouwen.



Magistro

Een innovatief en gemakkelijk te installeren systeem waarmee alle huisautomatiseringen zeer eenvoudig kunnen worden beheerd.



U-Control

U-Control is de toepassing die de automatiseringen van BFT compatibel en gemakkelijk te integreren maakt met grote building management-systemen.



Blue-Entry

Moderne technologie met oog voor de dagelijkse eisen: dankzij het gebruik van U-link kan de poort thuis nu met de smartphone worden geopend.



Clonix U-Link

Hiermee kunnen niet-oorspronkelijk U-Link of Bft-producten zijn met de U-Link-systemen worden gekoppeld.

Kunnen niet-oorspronkelijke Bft U-Link toestellen of producten van andere merken op U-Link worden aangesloten? Ja, dankzij de Clonix-ontvangers. Accessoires die geen limieten kennen.



B-Eba

Een directe link met uw toestellen.

Met de B-Eba-expansiekaarten kunnen externe systemen, zoals pc's, smartphones en tablets op een Bft-toestel of een Clonix-ontvanger worden aangesloten of kunnen meerdere producten van BFT in een U-Link-netwerk worden aangesloten. Deze accessoires vormen een aanvulling op de U-Link-technologie en op de Bluetooth-protocollen, Z-Wave, TCP/IP, en ook op de seriële RS485-aansluiting. Een systeem dat volledig overbrengt wat Bft met interconnectiviteit bedoelt.

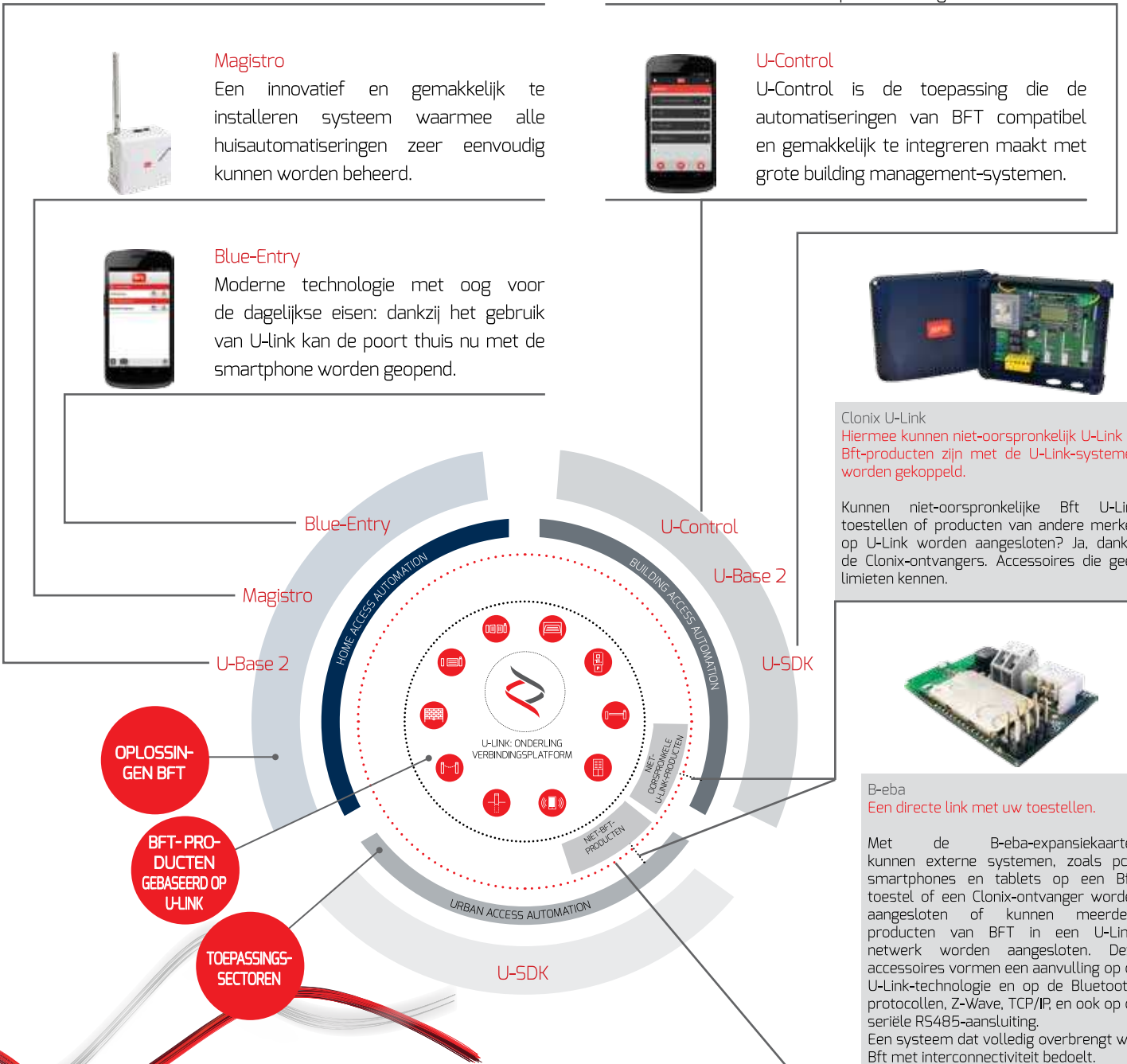



INFORMATION REGARDING THE PROTECTION OF THE INDUSTRIAL AND INTELLECTUAL PROPERTY RIGHTS OF BFT. BFT S.p.A. protects its industrial property by depositing trademarks, patents, models and designs. The intellectual property of BFT S.p.A. is protected by copyright law. BFT S.p.A. also protects its know-how by taking measures to protect the technical and commercial information inherent in its company and products. All the products in this catalogue are ORIGINAL BFT MODELS and only BFT S.p.A. is authorised to produce them and market them anywhere in the world. All the commercial names in this catalogue are owned by BFT S.p.A., and only BFT S.p.A. is authorised to use them in relation to the corresponding merchandise category. FALSIFIERS WILL BE PROCEEDED AGAINST IN ACCORDANCE WITH BOTH CIVIL AND CRIMINAL LAW. THESE CONDITIONS NOT ONLY GUARANTEE THE INTELLECTUAL PROPERTY RIGHTS OF BFT, BUT ALSO PROTECT CUSTOMERS BY GUARANTEEING THAT THE PRODUCTS THEY ARE PURCHASING ARE ORIGINAL BFT PRODUCTS RESULTING FROM STUDIES AND DESIGNS WITHIN THE BFT COMPANY.