



Be ahead



# EBP A



## Electric locks for automatic gates

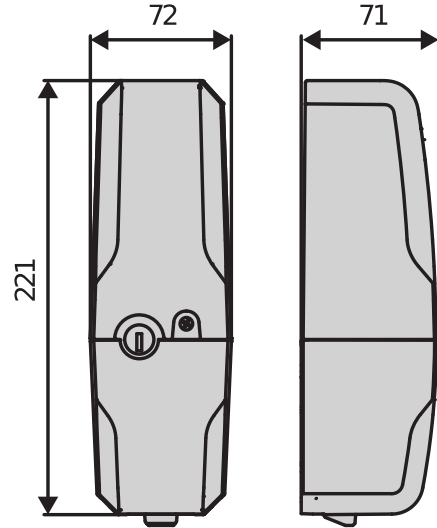

Verticaal elektrisch valslot voor automatische draaipoorten. Het product is een belangrijke accessoire voor het completeren van de installatie zodat tandwielmotoren voor grote poorten worden beschermd. Het is ook een essentiële functie voor het tegenhouden van de vleugels bij poorten met omkeerbare aandrijving. Leverbaar in 230 V, 120 V en in de nieuwe 24 V-versie is het direct op de regelunit aangesloten. Door het brede bedrijfstemperatuurbereik van -20 tot +55 °C kan het in een groot aantal toepassingen worden gebruikt.

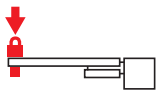

**Bescherming van de installatie:** het elektrische slot houdt in dat de installatie de krachten op de vleugels in draaipoorten beter kan weerstaan, met name bij grote poorten, zoals mensen die er tegenaan duwen of de kracht van de wind. Deze krachten worden op het elektromagnetische slot overgedragen in plaats van de tandwielmotor en zorgt zo voor een langere levensduur en een betere werking



**Completering voor omkeerbare aandrijving:** het elektrische slot is een essentiële accessoire voor installaties met een omkeerbare aandrijving, zodat blokkering wordt verzekerd als de poort sluit

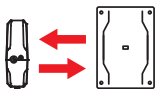

**Uitbreiding van het assortiment:** met het nieuwe 24 V EBP A-model dat direct op de regelunit wordt aangesloten, kunnen draaipoorten veilig op lage spanning snel en gemakkelijk worden geïnstalleerd

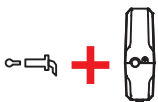

**Optimalisering van het assortiment:** er zijn geen specifieke modellen elektrische sloten met een extern sleutelblok (wegzijde) meer leverbaar. Bij alle modellen van de nieuwe EBP A is het altijd mogelijk om het externe sleutelblok toe te voegen die in twee maten van 52 of 75 mm leverbaar is. De accessoire bevat ook het interne sleutelblok dat dezelfde sleutel als het externe sleutelblok heeft en welke het blok op het elektrische slot moet vervangen

## Electric locks for automatic gates

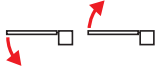

**Naar buiten openend:** het elektrische slot van de EBP A kan zowel op naar binnen als naar buiten draaiende poorten worden gemonteerd (de plaat met het gat in de grond moet in de juiste richting worden aangebracht)

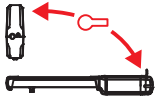

**Eenvoud van één sleutel voor het hele systeem:** de nieuwe EBP A kan met een specifiek intern sleutelblok worden besteld of bestel accessoires met interne en externe blokken met een specifiek sleutelnummer, zodat dezelfde sleutel voor ontgrendeling van de aandrijving, bediening van de keuzeschakelaar en ontgrendeling van het elektrische slot kan worden gebruikt

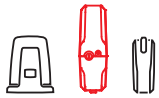

**Ontwerp:** de vormgeving van het nieuwe product is vernieuwd, overeenkomstig de moderne stijl van BFT, zodat het perfect in de installatie-omgeving past

## Electric locks for automatic gates

### EBP A

Code	Ci	Naam		Beschrijving
P123001 00001	2600836	EBP		Elektrisch slot 220-230 V 50/60 Hz zonder aanslagweerstand
P123001 00013	2600520	EBP 24		Elektrisch slot 120/230 V 50/60 Hz met 230/24 V-transformator te monteren op het bedieningspaneel

	EBP	EBP 24
Voeding	220-230 V 50/60 Hz	120/230 V 50/60 Hz
Binnenkomende stroom	0,4 A	15 A
Vasthoudstroom voor de teruggetrokken bout	150 mA	1450 mA
Thermische beveiliging	Ja	Ja
Gebruikstemperatuur	-20 ÷ 55 °C	-20 ÷ 55 °C
IP-beschermingsklasse	IP44	IP44

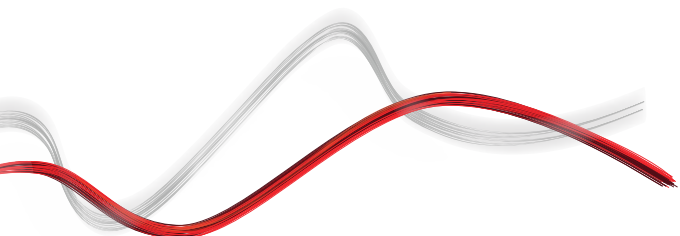



INFORMATION REGARDING THE PROTECTION OF THE INDUSTRIAL AND INTELLECTUAL PROPERTY RIGHTS OF BFT. BFT S.p.A. protects its industrial property by depositing trademarks, patents, models and designs. The intellectual property of BFT S.p.A. is protected by copyright law. BFT S.p.A. also protects its know-how by taking measures to protect the technical and commercial information inherent in its company and products. All the products in this catalogue are ORIGINAL BFT MODELS and only BFT S.p.A. is authorised to produce them and market them anywhere in the world. All the commercial names in this catalogue are owned by BFT S.p.A., and only BFT S.p.A. is authorised to use them in relation to the corresponding merchandise category. **FALSIFIERS WILL BE PROCEEDED AGAINST IN ACCORDANCE WITH BOTH CIVIL AND CRIMINAL LAW. THESE CONDITIONS NOT ONLY GUARANTEE THE INTELLECTUAL PROPERTY RIGHTS OF BFT, BUT ALSO PROTECT CUSTOMERS BY GUARANTEEING THAT THE PRODUCTS THEY ARE PURCHASING ARE ORIGINAL BFT PRODUCTS RESULTING FROM STUDIES AND DESIGNS WITHIN THE BFT COMPANY.**