

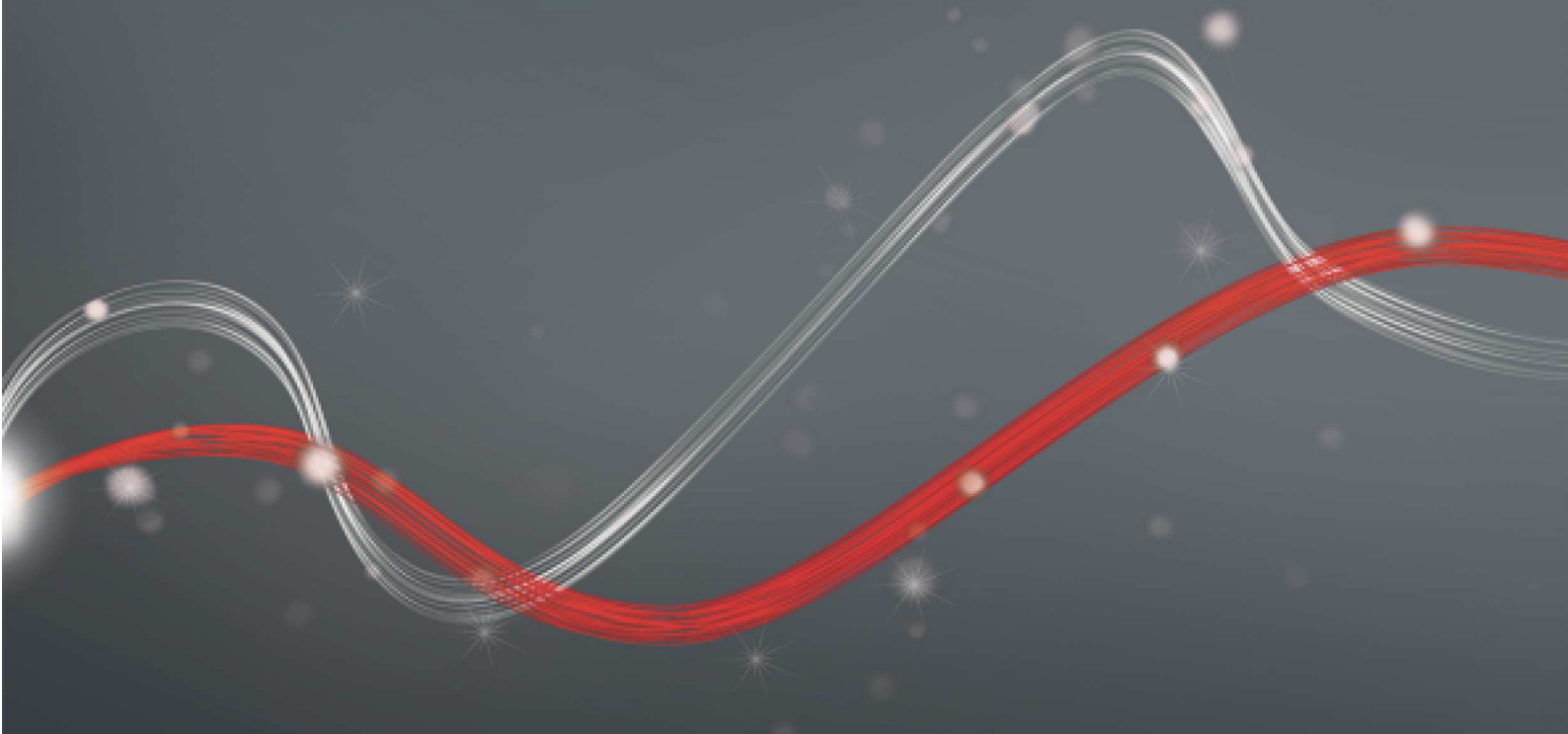

Be ahead



MAXIMA ULTRA 36





MAXIMA ULTRA 36



Road barriers

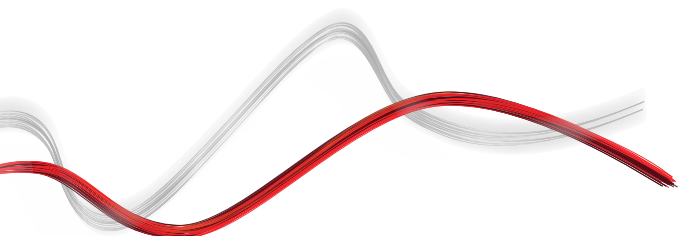
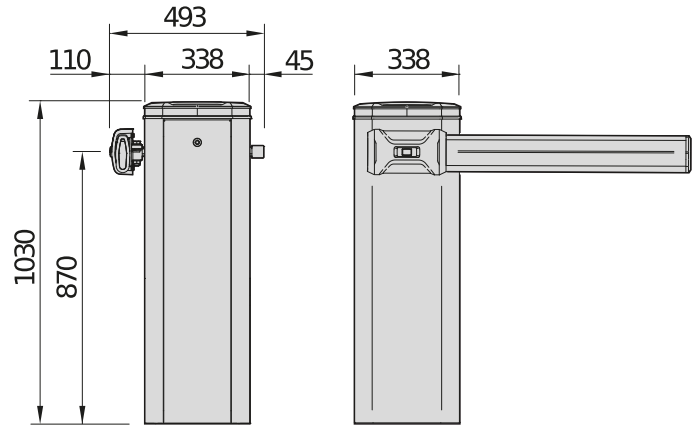
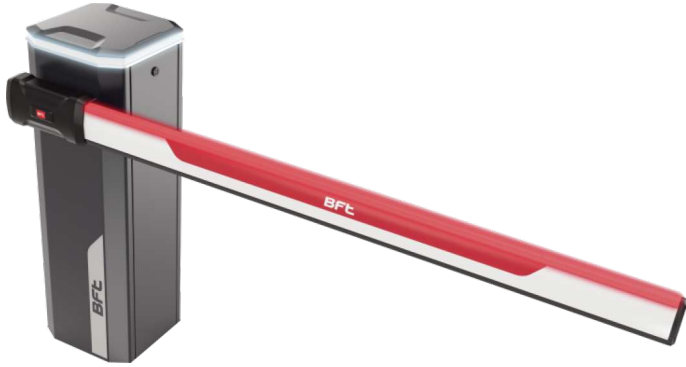



MAXIMA ULTRA 36



Road barriers

MAXIMA ULTRA 36

Code	Ci	Naam	Beschrijving
P940093 00002	2600943	MAXIMA ULTRA 36 230V	230 V elektromechanische slagboom met asynchrone draaistroommotor en omkeerinrichting voor de regeling van doorgangen van poorten van 2 tot 6 m breed. Openingstijd tussen 0,7 en 4 seconden met vertraging. Maximale slagboomlengte 6 m. Geschikt voor installatie op plaatsen met een hoge bewegingsfrequentie en veel bewegingsomkeringen van de slagboom (bijv. tolhuisjes op snelwegen, parkeergarages met een hoge verkeersstroom enz.). Uitvoering met veer. Kleur RAL 7015. U-Link ingebouwd. Tandwielkastunit met oliebad en draaistroommotor met omkeerinrichting. Kap met lampjes (optioneel). Anti-vandalismesysteem met mechanische krukas.
P940093 00102	2601391	MAXIMA ULTRA 36 230V RAL	230 V elektromechanische slagboom met asynchrone draaistroommotor en omkeerinrichting voor de regeling van doorgangen van poorten van 2 tot 6 m breed. Openingstijd tussen 0,7 en 4 seconden met vertraging. Maximale slagboomlengte 6 m. Geschikt voor installatie op plaatsen met een hoge bewegingsfrequentie en veel bewegingsomkeringen van de slagboom (bijv. tolhuisjes op snelwegen, parkeergarages met een hoge verkeersstroom enz.). Uitvoering met veer. Speciale RAL-kleur. U-Link ingebouwd. Tandwielkastunit met oliebad en draaistroommotor met omkeerinrichting. Kap met lampjes (optioneel). Anti-vandalismesysteem met mechanische krukas.
P940094 00002	2613062	MAXIMA ULTRA 36 XL 230V	230 V elektromechanische slagboom met asynchrone draaistroommotor en omkeerinrichting voor de regeling van doorgangen van poorten van 2 tot 6 m breed. Openingstijd tussen 0,7 en 4 seconden met vertraging. Maximale slagboomlengte 6 m. Geschikt voor installatie op plaatsen met een hoge bewegingsfrequentie en veel bewegingsomkeringen van de slagboom (bijv. tolhuisjes op snelwegen, parkeergarages met een hoge verkeersstroom enz.). Uitvoering met sterke veer. Kleur RAL 7015. U-Link ingebouwd. Tandwielkastunit met oliebad en draaistroommotor met omkeerinrichting. Kap met lampjes (optioneel). Anti-vandalismesysteem met mechanische krukas.
P940094 00102	2601275	MAXIMA ULTRA 36 XL RAL 230V	230 V elektromechanische slagboom met asynchrone draaistroommotor en omkeerinrichting voor de regeling van doorgangen van poorten van 2 tot 6 m breed. Openingstijd tussen 0,7 en 4 seconden met vertraging. Maximale slagboomlengte 6 m. Geschikt voor installatie op plaatsen met een hoge bewegingsfrequentie en veel bewegingsomkeringen van de slagboom (bijv. tolhuisjes op snelwegen, parkeergarages met een hoge verkeersstroom enz.). Uitvoering met sterke veer. Speciale RAL-kleur. U-Link ingebouwd. Tandwielkastunit met oliebad en draaistroommotor met omkeerinrichting. Kap met lampjes (optioneel). Anti-vandalismesysteem met mechanische krukas.

	MAXIMA ULTRA 36 230V	MAXIMA ULTRA 36 230V RAL	MAXIMA ULTRA 36 XL 230V	MAXIMA ULTRA 36 XL RAL 230V
Openingstijd (afhankelijk van de breedte van slagboom)	van 0,7 tot 3,9 s	van 0,7 tot 3,9 s	van 0,7 tot 3,9 s	van 0,7 tot 3,9 s
Nuttige doorgang	from 2,0 to 6,0 m	from 2,0 to 6,0 m	from 2,0 to 6,0 m	from 2,0 to 6,0 m
Type motor	Asynchroon Driefase	Asynchroon Driefase	Asynchroon Driefase	Asynchroon Driefase
Interne smering	In oliebad	In oliebad	In oliebad	In oliebad
Motorvoeding	230 V	230 V	230 V	230 V
Bedieningseenheid	CSB Xtreme	CSB Xtreme	CSB Xtreme	CSB Xtreme
Omkeerinrichting	Ja	Ja	Ja	Ja
Vertraging	Ja	Ja	Ja	Ja



MAXIMA ULTRA 36



Road barriers

	MAXIMA ULTRA 36 230V	MAXIMA ULTRA 36 230V RAL	MAXIMA ULTRA 36 XL 230V	MAXIMA ULTRA 36 XL RAL 230V
Stootreactie	Encoder	Encoder	Encoder	Encoder
Blokking	Mechanisch	Mechanisch	Mechanisch	Mechanisch
Deblokkering	Binnenin de structuur	Binnenin de structuur	Binnenin de structuur	Binnenin de structuur
Gebruiksfrequentie	Continu	Continu	Continu	Continu
MCBF (Mean Cycles Between Failures)	7000000 Op	7000000 Op	7000000 Op	7000000 Op
Omgevingscondities	-40 ÷ 60 °C	-40 ÷ 60 °C	-40 ÷ 60 °C	-40 ÷ 60 °C
Beschermingsgraad	IP55	IP55	IP55	IP55

	Cp P940095 00000 - Ci 2601327 Crown MAXIMA U36 Kap zonder lampjes voor Maximum Ultra 36.		Cp P940095 00100 - Ci 2601380 Crown MAXIMA U36 RAL Kap zonder lampjes voor Maximum Ultra 36. RAL op maat
	Cp P940095 00003 - Ci 2600942 Crown RGB MAXIMA U36 Kap met RGB lampjes voor Maximum Ultra 36. Functies: knipperen, verkeerslicht, diagnostiek.		Cp P940095 00103 - Ci 2601379 Crown RGB MAXIMA U36 RAL Kap met RGB lampjes voor Maximum Ultra 36. RAL op maat. Functies: knipperen, verkeerslicht, diagnostiek.
	Cp P120087 00001 - Ci 2601376 BOOM PS30 Aluminium slagboom, opening L = 3 m met rode reflectoren. Inclusief rubber en bovenste optische diffuser. Lampjes niet inbegrepen.		Cp P120087 00002 - Ci 2601377 BOOM PS40 Aluminium slagboom, opening L = 4 m met rode reflectoren. Inclusief rubber en bovenste optische diffuser. Lampjes niet inbegrepen.
	Cp P120087 00003 - Ci 2601378 BOOM PS50 Aluminium slagboom, opening L = 5 m met rode reflectoren. Inclusief rubber en bovenste optische diffuser. Lampjes niet inbegrepen.		Cp P120087 00004 - Ci 2601277 BOOM PS60 Aluminium slagboom, opening L = 6 m met rode reflectoren. Inclusief rubber en bovenste optische diffuser. Lampjes niet inbegrepen.
	Cp P120084 00000 - Ci 2601263 OMEGA PS MAXIMA U36 Enkelvoudig slot voor beschermende vingerklembehuizing en schroeven voor MAXIMA ULTRA 36. BOOM PS slagboom niet inbegrepen.		

AANBEVOLEN ACCESSOIRES



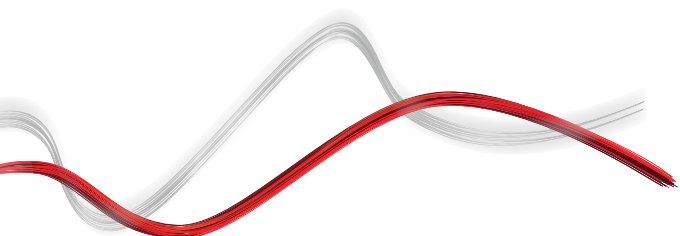



	Cp P120094 00000 - Ci 2601387 OMEGA FRA PS MAXIMA U36 Resetbare stootbeveiligingsverbinding (manueel) voor de Maxima Ultra 36 slagboom. BOOM PS slagboom niet inbegrepen.		Cp P120089 20001 - Ci 2605241 LIGHT PS/ES 30-IP67 Kit voor ledverlichting met hoge intensiteit, rood-groen, te monteren op BOOM PS/ES-slagboom tot 3 meter lang. Voedingsunit niet inbegrepen.
	Cp P120089 20002 - Ci 2605242 LIGHT PS/ES 40-IP67 Kit voor ledverlichting met hoge intensiteit, rood-groen, te monteren op BOOM PS/ES-slagboom tot 4 meter lang. Voedingsunit niet inbegrepen.		Cp P120089 20003 - Ci 2605243 LIGHT PS/ES 50-IP67 Kit voor ledverlichting met hoge intensiteit, rood-groen, te monteren op BOOM PS/ES-slagboom tot 5 meter lang. Voedingsunit niet inbegrepen.
	Cp P120089 20004 - Ci 2605244 LIGHT PS/ES 60-IP67 Kit voor ledverlichting met hoge intensiteit, rood-groen, te monteren op BOOM PS/ES-slagboom tot 6 meter lang. Voedingsunit niet inbegrepen.		Cp P120075 - Ci 2601276 ALLU 2 MAXIMA ULTRA Voedingseenheid voor Kit ATM LIGHT op Maxima Ultra





Road barriers

AANBEVOLEN ACCESSOIRES

 <p>Cp P120091 - Ci 2601388 HYPHEN PS</p> <p>Interne versterking/verbinding voor BOOM PS gieken. Reeds inbegrepen in de Maxima Ultra 36 XL slagbomen, maar aanbevolen voor slagbomen L >= 5 m met of zonder accessoires.</p>	 <p>Cp P120085 - Ci 2601279 BTM-SKIRT</p> <p>Onderste rok voor BOOM PS gieken. Module lengte L = 2 m.</p>
 <p>Cp P120095 - Ci 2601389 BRACKET SKIRT</p> <p>Verbindingsbeugel tussen slagboomlichaam en eenvoudig (BTM SKIRT) of dubbel (FULL SKIRT) aluminium rek.</p>	 <p>Cp P120092 00001 - Ci 2602692 ART90 BOOM PS30</p> <p>Giekstang PS 90° scharnierend L = 5 m voorgemonteerd. Exclusief LIGHT PS verlichting.</p>
<p>Cp P120092 00002 - Ci 2602693 ART90 BOOM PS30 R/G</p> <p>Giekstang PS L = 5 m 90° scharnierend inclusief stang en LIGHT PS voorgemonteerde verlichting.</p>	 <p>Cp P120092 00003 - Ci 2601373 ART90 BOOM PS50</p> <p>Giekstang PS 90° scharnierend L = 5 m voorgemonteerd. Exclusief LIGHT PS verlichting.</p>
<p>Cp P120092 00004 - Ci 2601374 ART90 BOOM PS50 R/G</p> <p>Giekstang PS L = 5 m 90° scharnierend inclusief stang en LIGHT PS voorgemonteerde verlichting.</p>	 <p>Cp P120080 - Ci 2601319 FAF UNI R</p> <p>Universele verstelbare vork voor alle staven; aanbevolen bij de installatie van FULL SKIRT-accessoire.</p>



Road barriers

Wat is U-Link?

De innovatieve technologie die u nieuwe mogelijkheden biedt

Een absolute noviteit, exclusief van Bft: U-Link, Universal Link, is een exclusief Bft-platform waarmee technologische ecosystemen kunnen worden gecreëerd. Hiermee kan in de Home Access Automation met alle automatiseringssystemen van de toegangen van het huis van elk merk worden gecommuniceerd. Op deze manier bespaart u tijd, wordt alles eenvoudig gecontroleerd en hebt u geen zorgen.

Intuitief

Gemakkelijk te installeren en te gebruiken

Uitbreidbaar

Mogelijkheid om een oneindig aantal systemen toe te voegen

Flexibel

Mogelijkheid om onderling gekoppelde producten te creëren

Praktisch

Werkt met en zonder webverbinding

Functioneel

Parameters die vanaf een afstand kunnen worden bestuurd met speciale toepassingen



Road barriers

Alles in één schema: ontdek deze buitengewone technologie

Een uniek platform in de wereld waarmee **technologische ecosystemen kunnen worden gecreëerd** met een uitgebreid aanbod aan oplossingen voor diverse sectoren.

Dit geëigende platform dat de producten van Bft kenmerkt, past zich dankzij de B-Eba-kaarten en de Clonix U-Link-ontvanger aan elk protocol en toegangsautomatiseringsproduct aan, (ook niet-oorspronkelijke U-link BFT of niet BFT-producten), en kan in verschillende sectoren worden toegepast. Elk systeem wordt op deze manier intelligent en kan aan andere systemen worden gekoppeld dankzij een programmeertaal die universeel wordt.

U-Base 2



Een software voor de installatie, de uitvoering van het onderhoud en het gemakkelijk en comfortabel opsporen van storingen van de compatibele U-link-toestellen.

U-SDK



U-SDK is de innovatieve applicatie die de geautomatiseerde installaties van Bft compatibel en gemakkelijk te integreren maakt met een BMS-beheersnetwerk voor de supervisie van gebouwen.



Magistro

Een innovatief en gemakkelijk te installeren systeem waarmee alle huisautomatiseringen zeer eenvoudig kunnen worden beheerd.



U-Control

U-Control is de toepassing die de automatiseringen van BFT compatibel en gemakkelijk te integreren maakt met grote building management-systemen.



Blue-Entry

Moderne technologie met oog voor de dagelijkse eisen: dankzij het gebruik van U-link kan de poort thuis nu met de smartphone worden geopend.



Clonix U-Link

Hiermee kunnen niet-oorspronkelijk U-Link of Bft-producten zijn met de U-Link-systemen worden gekoppeld.

Kunnen niet-oorspronkelijke Bft U-Link toestellen of producten van andere merken op U-Link worden aangesloten? Ja, dankzij de Clonix-ontvangers. Accessoires die geen limieten kennen.



B-Eba

Een directe link met uw toestellen.

Met de B-Eba-expansiekaarten kunnen externe systemen, zoals pc's, smartphones en tablets op een Bft-toestel of een Clonix-ontvanger worden aangesloten of kunnen meerdere producten van BFT in een U-Link-netwerk worden aangesloten. Deze accessoires vormen een aanvulling op de U-Link-technologie en op de Bluetooth-protocollen, Z-Wave, TCP/IP, en ook op de seriële RS485-aansluiting. Een systeem dat volledig overbrengt wat Bft met interconnectiviteit bedoelt.

