

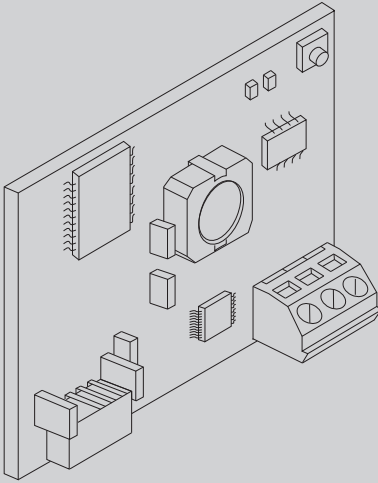

D81287800101_01.22-03-17

PLACA OPCIONAL
ΠΡΟΑΙΡΕΤΙΚΗ ΠΛΑΚΕΤΑ
KARTA OPCJONALNA
ДОПОЛНИТЕЛЬНАЯ ПЛАТА
VOLITELNÁ KARTA
OPSIYONEL KART



INSTRUÇÕES DE INSTALAÇÃO
ΟΔΗΓΙΕΣ ΕΓΚΑΤΑΣΤΑΣΗΣ
INSTRUKCJE INSTALACJI
ИНСТРУКЦИЯ ПО УСТАНОВКЕ
POKRYTY PRO INSTALACI
MONTAJ BILGILERI

B EBA WI-FI GATEWAY

BFT



Wi-Fi



U-LINK



AZIENDA CON SISTEMA DI GESTIONE
INTEGRATO CERTIFICATO DA DNV
= UNI EN ISO 9001:2008 =
UNI EN ISO 14001:2004

Atenção! Ler atentamente as "Instruções" que se encontram no interior! **Προσοχή!** Διαβάστε με προσοχή τις "Προειδοποιήσεις" στο εσωτερικό!
Uwaga! Należy uważnie przeczytać "Ostrzeżenia" w środku! **Внимание!** Внимательно прочтите находящиеся внутри "Инструкции"!
Varování! Přečtěte si pozorně kapitolu "Upozornění"! **Dikkat!** İçinde bulunan "Uyarıları" dikkatle okuyunuz!



DEMOLIÇÃO A eliminação dos materiais deve ser feita de acordo com as normas vigentes. Não deite o equipamento eliminado, as pilhas ou as baterias no lixo doméstico. Você tem a responsabilidade de restituir todos os seus resíduos de equipamentos elétricos ou eletrônicos deixando-os num ponto de recolha dedicado à sua reciclagem.



ΔΙΑΛΥΣΗ Η διάθεση των υλικών πρέπει να γίνει σύμφωνα με την ισχύουσα νομοθεσία. Μην πετάτε τη χαλασμένη συσκευή σας και τις χρησιμοποιημένες μπαταρίες στα οικιακά απορρίμματα. Ενεργήστε υπεύθυνα παραδίδοντας όλα τα απορρίμματα από ηλεκτρικές ή ηλεκτρονικές συσκευές σε ένα σημείο συλλογής για την ανακύκλωσή τους.



ROZBIÓRKA Wszelkie materiały należy usuwać zgodnie z obowiązującymi zasadami. Zużytego urządzenia, akumulatorów i wyczerpanych baterii nie należy wyrzucać wraz z odpadami domowymi. Użytkownik odpowiedzialny jest za dostarczenie wszystkich odpadów elektrycznych i elektronicznych do stosownych punktów zbiórki i recyklingu.



УТИЛИЗАЦИЯ Уничтожение материалов должно осуществляться в соответствии с действующими нормами. Не выбрасывайте ваш бракованный прибор, использованные батарейки или аккумуляторы вместе с бытовыми отходами. Вы несете ответственность за возврат всех ваших отходов от электрических или электронных приборов, оставляя их в пункте сбора, предназначенном для их переработки.



LIKVIDACE Materiál se smí likvidovat pouze s dodržением platných předpisů. Vyřazená zařízení, baterie nebo akumulátory nevyhazujte do směšného komunálního odpadu. Máte povinnost odevzdat všechny odpady z elektrických a elektronických zařízení ve sběrných místech určených pro jejich recyklaci.



BERTARAF ETME Materyallerin bertaraf edilmesi, yürürlükteki standartlara uyularak yapılmalıdır. Artık kullanılmayacak cihazınızı, tükenmiş pilleri veya aküleri ev çöplüne atmayınız. Elektrikli veya elektronik cihazlardan kaynaklanan bütün atıklarınızı, bunların geri dönüşümlerini gerçekleştiren özel bir toplama merkezine götürerek iade etme sorumluluğuna sahipsiniz.

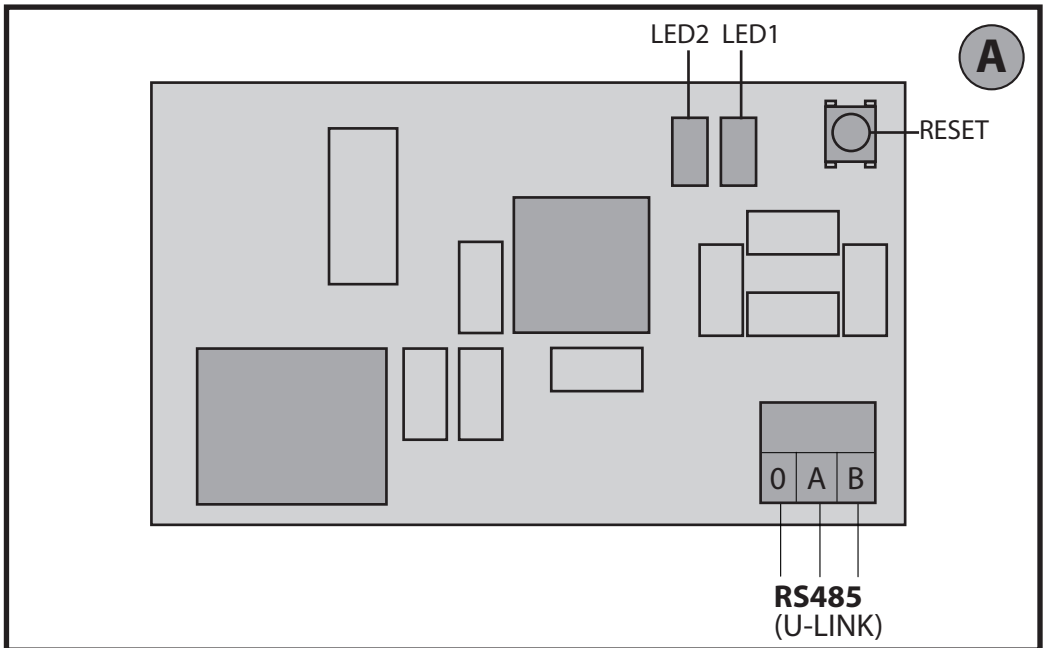

Max.32 centrais / Max.32 κεντρικές μονάδες / Maks. 32 centralki
 Макс.32 блока управления / Max.32 řídicích jednotek / Max. 32 santral

B

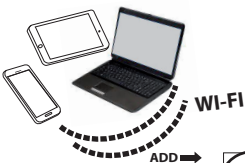

LEGENDA - ΥΠΟΜΝΗΜΑ
LEGENDA - УСЛОВНЫЕ
ОБОЗНАЧЕНИЯ-ANLAMLAR

= ON
 = OFF

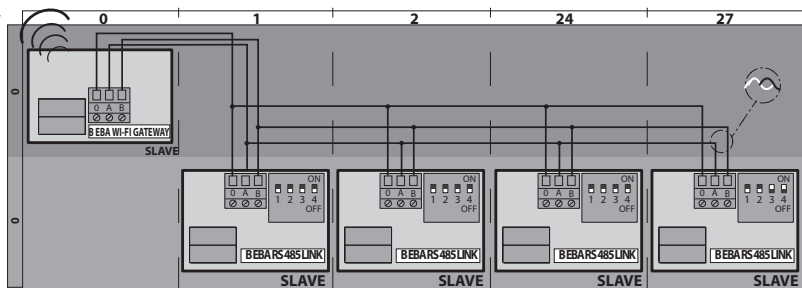

SM --> Modo serial / Σεριακή λειτουργία / Tryb szeregowy / Последовательный режим / Sériový režim / Seri mod
ADD-->Endereço / Διεύθυνση / Adres / Адрес / Adresa / Adres

CASO 1: CONFIGURAÇÃO COMO ACCESS POINT / ΠΕΡΙΠΤΩΣΗ 1: ΔΙΑΜΟΡΦΩΣΗ ΩΣ ΣΗΜΕΙΟ ΠΡΟΣΒΑΣΗΣ
PRZYPADEK 1: KONFIGURACJA JAKO ACCESS POINT / СЛУЧАЙ 1: КОНФИГУРАЦИЯ В КАЧЕСТВЕ ТОЧКИ ДОСТУПА
PRÍPAD 1: KONFIGURACE JAKO ACCESS POINT / DURUM 1: ACCES POINT OLARAK KONFIGURASYON

C

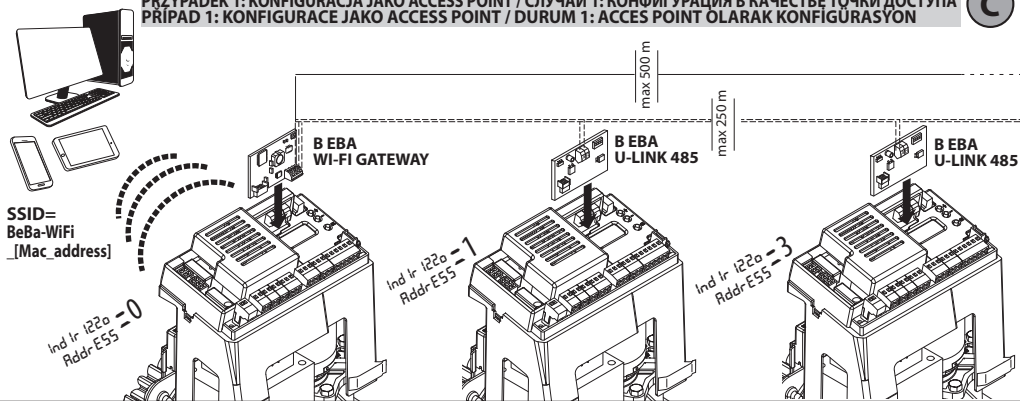

CASO 2: CONFIGURAÇÃO COMO CLIENT / ΠΕΡΙΠΤΩΣΗ 2: ΔΙΑΜΟΡΦΩΣΗ ΩΣ CLIENT
PRZYPADEK 2: KONFIGURACJA JAKO KLIENT / СЛУЧАЙ 2: КОНФИГУРАЦИЯ В КАЧЕСТВЕ КЛИЕНТА
PRÍPAD 2: KONFIGURACE JAKO KLIENT / DURUM 2: CLIENT OLARAK KONFIGURASYON

D

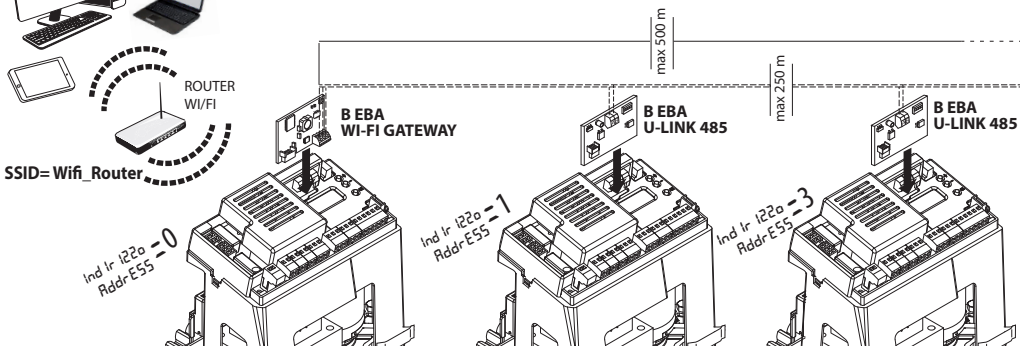

2) GENERALIDADES

O módulo B EBA WI-FI GATEWAY consente a conexão de um supervisor* à rede local de dispositivos BFT U-link compatíveis através da tecnologia TCP/IP em rede rede Wi-Fi. O módulo B EBA TCP/IP GATEWAY deve ser ligado ao único dispositivo da rede local com endereço 0.

Cada dispositivo da rede deve possuir um endereço diferente. Com um supervisor* U-link é possível endereçar cada dispositivo da rede U-link local e gerir parâmetros, definições, transmissões e diagnósticos.

Para as características relativas ao supervisor e às funções disponíveis tomar como referência o relativo manual.

A rede é composta por um dispositivo com módulo B EBA WI-FI GATEWAY ao qual estão ligados através de cabo enrançado todos os outros dispositivos com serial U-link.

A rede mínima é composta pelo dispositivo com endereço 0 com o módulo B EBA WI-FI GATEWAY.

Nota: esta placa é compatível apenas com centrais que utilizam o protocolo U-link.

(* Com supervisor entende-se um programador palmar ou um software de gestão.

Ver figuras C e D para exemplos de instalação.

3) DADOS TÉCNICOS	
Temperatura de funcionamento	-20°/+50° C
Distância máx. conexão com cabo: - B EBA WI-FI GATEWAY e B EBA RS 485 LINK - B EBA RS 485 LINK e B EBA RS 485 LINK	250 m
Distância máx. comprimento rede	500 m*1
Nº. Máx. dispositivos na rede 485	32*2
Banda B EBA WI-FI GATEWAY	2400 - 2483,5 MHz
Dimensões	42 x 29 mm (HxL)
Potência de Transmissão	+16dBm
Sensibilidade na Receção	-98dBm
Wi-Fi	- 802.11: b/g/n - Bit rate: 72.2 Mbps - Segurança: OPEN, WPA2/WPA Personal e WEP

*1 o comprimento máx da rede pode ser prolongado usando um repeater RS 485.

*2 o número de dispositivos pode ser aumentado até 120 utilizando um repeater RS 485.

4) CABLAGENS NECESSÁRIAS AO FUNCIONAMENTO (Fig. B)

As centrais estão ligadas entre elas com os 3 fios relativos às placas de interface B EBA RS 485 LINK. Utilizar exclusivamente um cabo enrançado de tipo telefónico. No caso em que se utilize um cabo telefónico com vários pares é indispensável utilizar os fios do mesmo par (A-B). O comprimento do cabo entre o módulo e o outro não deve exceder os 250m.

Borne	Descrição
RS485 A RS485 B RS485 0	Ligação à rede U-link. Respeitar a polaridade.

5) REPOSIÇÃO DAS DEFINIÇÕES DE FÁBRICA

Atenção mostra o módulo os valores predefinidos de fábrica.

- Pressionar e manter pressionado a tecla RESET (Fig. A) por 5 segundos.
- Após a libertação do botão LED1 pisca rapidamente e o LED2 pisca 1 vez.

6) DIAGNOSTICO (Fig.A)

LED	ESTADO	SIGNIFICADO
LED 1	Led Fixo	Inicialização correta do módulo e alimentação do módulo
LED 1	Led intermitente	Placa em erro
LED 2	Led aceso	O Led deteta a conexão U-Link para a placa

7) INSTALAÇÃO/CONFIGURAÇÃO

Advertências:

- As imagens e screenshot utilizadas neste manual poderão diferir do produto real.

Depois de ter ligado a B EBA WI-FI GATEWAY ao dispositivo no respetivo terminal e ter instalado e configurado de forma correta a rede U-Link. Deve-se configurar a B EBA WI-FI GATEWAY num dos modos listados a seguir.

CONFIGURAÇÃO DA B EBA WI-FI GATEWAY

8) CASO 1: CONFIGURAÇÃO COMO ACCESS POINT (FIG. C)

Este tipo de conexão permite de gerir uma instalação U-Link com sua própria SSID (Nome da WLAN) ligando-se diretamente à B EBA WI-FI GATEWAY pelo wifi do seu PC, smartphone e/ou tablet através de software dedicado da BFT.

1. Ligar o PC, smartphones e/ou tablet à rede SSID identificada pelo nome **BeBa_Wifi_<Mac address>** (usando tipo de segurança WPA2-PSK e password de default BEBAWIFI) definida pela B EBA WI-FI GATEWAY. O Mac address da B EBA WI-FI GATEWAY é aquele que se encontra na etiqueta presente na placa B EBA WI-FI GATEWAY.

Os métodos para a conexão à rede Wifi variam dependendo do dispositivo PC, smartphones e/ou tablet e do sistema operativo que se adota, para entender como efetuar a ligação controlar as instruções de seu dispositivo.

2. Depois de ter efetuado a conexão à B EBA WI-FI GATEWAY abrir o navegador (assegure-se de não ter o servidor proxy ativo) digitar na barra de endereços o endereço de default **192.168.1.1** da B EBA WI-FI GATEWAY.

Atinge-se assim a página da configuração corrente do módulo

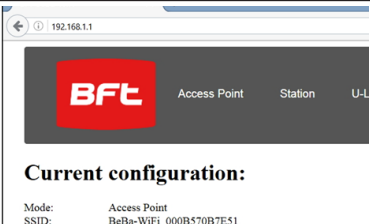
 <p>Current configuration:</p> <p>Mode: Access Point SSID: BeBa-Wifi_000B570B7E51 BSSID: 000B570B7E51</p>	Mode	Tipo de funcionamento configurado
	SSID	Nome da rede WLAN criada pela B EBA WI-FI GATEWAY [BeBa_Wifi_<Mac address>]
	BSSID	MAC address
	Channel	Canal onde envia/recebe a placa
	Security	Tipo de segurança configurado para a rede gerida pela B EBA WI-FI GATEWAY

8.1) Passo 1 : CONFIGURAÇÕES DE PARÂMETROS U-Link

A placa B EBA WI-FI GATEWAY para ser usada com o software dedicados de BFT é necessário configurar os parâmetros relativos à configuração U-Link clicando em **[U-Link]** no menu presente no cabeçalho.

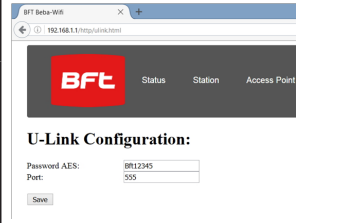
	- Password AES	Password para a criptação AES do protocolo U-Link. Comprimento entre 8 e16 caracteres. Valor de default Bft12345
	Port:	Porta onde responde o serviço U-link da placa B EBA WI-FI GATEWAY. Valor de default 1111

Depois de alterar os parâmetros clicar em **[Save]**

8.2) Passo2: CONFIGURAÇÕES DE PARÂMETROS Access Point

Para poder alterar as configuração de default do Access Point clique em **[Access Point]** no menu presente no cabeçalho. Alterar as configurações se necessário

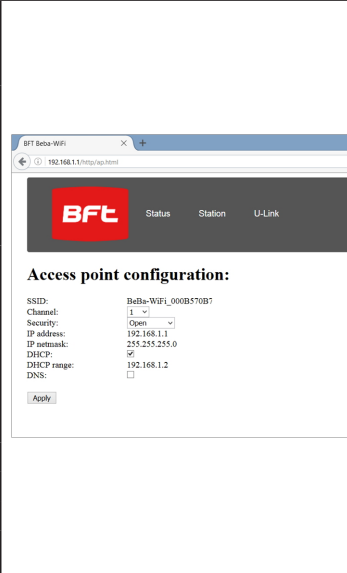
	SSID	Nome da rede WLAN criada pela B EBA WI-FI GATEWAY [BeBa_Wifi_<Mac address>] Não modificável
	Channel	Canal onde envia/recebe a placa Se forem usados mais B EBA WI-FI GATEWAY, nas proximidades, configuradas como Access Point, reduzir a interferência de rádio selecionando canais diferentes para cada uma das B EBA WI-FI GATEWAY adjacentes. Aconselha-se um espaço de quatro canais entre os B EBA WI-FI GATEWAY adjacentes (por exemplo, utilizar os canais 1 e 5, ou 6 e 10).
	Security	Tipo de segurança configurado em relação à rede gerida pela B EBA WI-FI GATEWAY. Configurações possíveis: -Open- Rede aberta, sem criptografia -WPA-PSK- Rede criptografada de acordo com o protocolo WPA-PSK - WPA2-PSK- Rede criptografada de acordo com o protocolo WPA2-PSK -WEP- Rede criptografada de acordo com o protocolo WEP
	IP Address	Endereço IP atribuído à B EBA WI-FI GATEWAY
	IP netmask	Configuração na netmask
	DHCP	Ativa/desativa DHCP o servidor DHCP
	DHCP start IP Address	Valor do primeiro endereço usado pelo servidor DHCP. Máximo 5 IP dispositivos.

Para tornar efetivas as alterações clicar em **[Apply]** após isso, a placa poderá não estar acessível com as configurações de default.

Nota: Os dados necessários para poder interligar em interface a placa B EBA WI-FI GATEWAY com os software BFT são:

- IP da placa
- Porta onde responde o serviço U-link
- Password AES

9) CASO 2: CONFIGURAÇÃO COMO CLIENTE (FIG. D)

Este tipo de conexão permite de gerir um instalação U-Link aproveitando a placa B EBA WI-FI GATEWAY ligada a uma rede WLAN existente à qual estão ligados os seus PC, smartphone e/ou tablet sempre através de software dedicado BFT.

1. Ligar o PC, smartphone e/ou tablet à rede SSID identificada pelo nome **BeBa_Wifi_<Mac address>** (usando tipo de segurança WPA2-PSK e password de default BEBAWIFI) definida pela B EBA WI-FI GATEWAY. O Mac address da B EBA WI-FI GATEWAY é aquele que se encontra na etiqueta presente na placa B EBA WI-FI GATEWAY.

Os métodos para a conexão à rede Wifi variam dependendo do dispositivo PC, smartphones e/ou tablet e do sistema operativo que se adota, para entender como efetuar a ligação controlar as instruções de seu dispositivo.

2. Depois de ter efetuado a conexão à B EBA WI-FI GATEWAY abrir o navegador (assegure-se de não ter o servidor proxy ativo) digitar na barra de endereços o endereço de default **192.168.1.1 da B EBA WI-FI GATEWAY**

Atinge-se assim a página da configuração corrente do módulo

MANUAL PARA A INSTALAÇÃO

DB12878_00101_01

Na rede são indicadas:

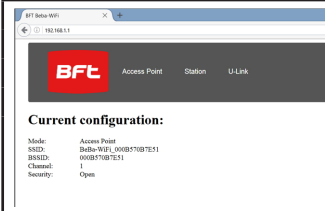
	Mode	Tipo de funcionamento configurado
	SSID	Nome da rede WLAN criada pela B EBA WI-FI GATEWAY [BeBa_Wifi_<Mac address>]
	BSSID	Mac address
	Channel	Canal onde envia/recebe a placa
	Security	Tipo de segurança configurado em relação à rede gerida pela B EBA WI-FI GATEWAY

9.1) Passo1 : CONFIGURAÇÃO DE PARÂMETROS U-Link
A placa B EBA WI-FI GATEWAY para ser usada com os software dedicados de BFT é necessário configurar os parâmetros relativos à configuração U-Link clicando em [U-Link] no menu presente no cabeçalho.

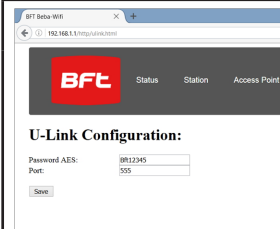
	- Password AES	Password para a encriptação AES do protocolo U-Link. Comprimento entre 8 e16 caracteres. Valor de default Bft12345
	Port:	Porta onde responde o serviço U-link da placa B EBA WI-FI GATEWAY. Valor de default 1111

Depois de alterar os parâmetros clicar em **[Save]**

9.2) Passo2: CONFIGURAÇÃO DE PARÂMETROS Client
 Para poder alterar as configuração padrão da placa B EBA WI-FI GATEWAY para configurá-la como client clique em **[Station]** no menu presente no cabeçalho.

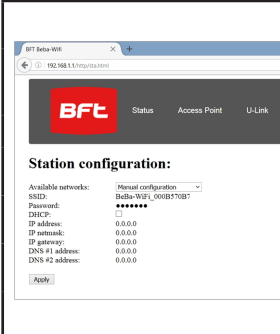
	Available Networks	Contém a lista das redes presentes e visíveis alcançáveis pelo módulo
	SSID	Indica a rede wifi à qual se deseja ligar. Se a rede não é visível definindo [manual configuration] em [Available Networks] pode-se digitar o nome da rede wifi oculta à qual se deseja ligar.
	Password	Password da rede Wifi à qual se deseja ligar.
	DHCP	Habilitar se for previsto que a rede WLAN à qual se liga associe em automático o IP da B EBA WI-FI GATEWAY
	IP address	Configura-se o endereço IP da placa B EBA WI-FI GATEWAY. Se DHCP não está habilitado.
	IP netmask	Configura-se o netmask da placa B EBA WI-FI GATEWAY. Se DHCP não está habilitado.
	IP gateway	Configura-se o endereço IP do roteador à qual se liga. Se DHCP não está habilitado.

Para tornar efetivas as alterações clicar em **[Apply]**. A seguir, a placa não é mais acessível através do navegador. Para poder restabelecer a configuração de default da placa B EBA WI-FI GATEWAY ir ao parágrafo REPOSIÇÃO DAS DEFINIÇÕES DE FABRICA.

Nota para o correto funcionamento com os software BFT a placa B EBA WI-FI GATEWAY deve ser acessível através de um IP fixo e isso pode ser possível:
 -configurando-o diretamente no navegador durante a configuração do cliente
 -configurando uma regra no roteador que gere a rede Wifi à qual nos ligamos que associa ao Mac address da placa o mesmo IP.

Nota: Os dados necessários para poder interligar em interface a placa B EBA WI-FI GATEWAY com os software BFT são:

- IP da placa
- Porta onde responde o serviço U-link
- Password AES

2) ΓΕΝΙΚΑ

Η μονάδα B EBA WI-FI GATEWAY επιτρέπει τη σύνδεση ενός επιτηρητή* στο τοπικό δίκτυο των συμβατών συστημάτων BFT U-link μέσω τεχνολογίας TCP/IP σε δίκτυο WI-FI. Η μονάδα B EBA TCP/IP GATEWAY πρέπει να συνδεθεί στο μοναδικό σύστημα του τοπικού δικτύου με διεύθυνση 0.

Κάθε σύστημα του δικτύου πρέπει να έχει διαφορετική διεύθυνση. Με έναν επιτηρητή* U-link μπορείτε να διευθύνετε κάθε σύστημα του τοπικού δικτύου U-link και να διαχειρίζεστε παραμέτρους, ρυθμίσεις, πομπούς και διάγνωση.

Για τα χαρακτηριστικά του επιτηρητή και των διαθέσιμων λειτουργιών ανατρέξτε στο αντίστοιχο εγχειρίδιο.

Το δίκτυο αποτελείται από ένα σύστημα με μονάδα B EBA WI-FI GATEWAY στο οποίο είναι συνδεδεμένα μέσω τηλεφωνικού καλωδίου όλα τα άλλα συστήματα με σειριακό U-link.

Το πιο μικρό δίκτυο αποτελείται από ένα σύστημα με διεύθυνση 0 με μονάδα B EBA WI-FI GATEWAY.

Σημείωση: αυτή η πλακέτα είναι συμβατή μόνο με κεντρικές μονάδες που χρησιμοποιούν το πρωτόκολλο U-link.

(*) Ως επιτηρητής εννοείται ένας φορητός προγραμματιστής ή ένα λογισμικό διαχείρισης.

Στις εικόνες Γ και Δ μπορείτε να δείτε παραδείγματα εγκατάστασης.

3) ΤΕΧΝΙΚΑ ΧΑΡΑΚΤΗΡΙΣΤΙΚΑ

Θερμοκρασία λειτουργίας	-20°/+50° C
Μέγ. απόσταση σύνδεσης με καλώδιο: - B EBA WI-FI GATEWAY και B EBA RS 485 LINK - B EBA RS 485 LINK και B EBA RS 485 LINK	250 m
Μέγ. μήκος δικτύου	500 m*1
Μέγ. αρ. συστημάτων στο δίκτυο 485	32*2
Ζώνη συχνοτήτων B EBA WI-FI GATEWAY	2400 - 2483,5 MHz
Διαστάσεις	42 x 29 mm (HxL)
Ισχύς μετάδοσης	+16dBm
Ευαισθησία λήψης	-98dBm
Wi-Fi	- 802.11: b/g/n - Bit rate: 72.2 Mbps - Ασφάλεια: OPEN, WPA2/WPA Personal και WEP

*1) το μέγ. μήκος του δικτύου μπορεί να αυξηθεί χρησιμοποιώντας έναν επαναλήπτη RS 485.

ΔΙΑΜΟΡΦΩΣΗ ΤΗΣ ΜΟΝΑΔΑΣ B EBA WI-FI GATEWAY**8) ΠΕΡΙΠΤΩΣΗ 1: ΔΙΑΜΟΡΦΩΣΗ ΣΩΣΤΗΣ ΠΡΟΣΒΑΣΗΣ (ΕΙΚ. Γ)**

Η σύνδεση αυτού του τύπου επιτρέπει τη διαχείριση μιας εγκατάστασης U-Link με ένα ιδιωτικό SSID (Όνομα του WLAN) συνδεδεμένο απευθείας στη μονάδα B EBA WI-FI GATEWAY από το wifi ενός υπολογιστή, smartphone ή/και tablet μέσω του ειδικού λογισμικού της BFT.

1. Συνδέστε τον υπολογιστή, το smartphone ή/και το tablet στο δίκτυο SSID με το όνομα **BeBa_Wifi_<Mac address>** (χρησιμοποιώντας τύπο ασφαλείας WPA2-PSK και προκαθορισμένο κωδικό πρόσβασης BEBAWIFI) που καθορίζεται από τη μονάδα B EBA WI-FI GATEWAY. Η διεύθυνση Mac της μονάδας B EBA WI-FI GATEWAY είναι αυτή που εμφανίζεται στην ετικέτα της πλακέτας B EBA WI-FI GATEWAY.

Οι μέθοδοι για τη σύνδεση στο δίκτυο Wifi διαφέρουν ανάλογα με το σύστημα υπολογιστή, smartphone ή/και tablet και το λειτουργικό σύστημα που χρησιμοποιείται. Για να διαπιστώσετε τον τρόπο σύνδεσης, ελέγξτε τις οδηγίες του συστήματός σας.

2. Μετά τη σύνδεση της μονάδας B EBA WI-FI GATEWAY, ανοίξτε το πρόγραμμα περιήγησης (βεβαιωθείτε ότι δεν έχετε το server proxy ενεργοποιημένο) και πληκτρολογήστε στη γραμμή διεύθυνσεων την προκαθορισμένη διεύθυνση **192.168.1.1** της μονάδας B EBA WI-FI GATEWAY.

Με αυτόν τον τρόπο εμφανίζεται η τρέχουσα σελίδα διαμόρφωσης της μονάδας.

	Mode	Επιλεγμένος τύπος λειτουργίας
	SSID	Το όνομα του δικτύου WLAN που δημιουργήθηκε από την μονάδα B EBA WI-FI GATEWAY [BeBa_Wifi_<Mac address>]
	BSSID	Διεύθυνση MAC
	Channel	Κανάλι μετάδοσης/λήψης της πλακέτας
	Security	Επιλεγμένος τύπος ασφάλειας για το δίκτυο που ελέγχει η μονάδα B EBA WI-FI GATEWAY

*2) ο αριθμός των συστημάτων μπορεί να αυξηθεί έως τους 120 χρησιμοποιώντας έναν επαναλήπτη RS 485.

4) ΑΠΑΡΑΙΤΗΤΕΣ ΚΑΛΩΔΙΩΣΕΙΣ ΓΙΑ ΤΗ ΛΕΙΤΟΥΡΓΙΑ (ΕΙΚ. Β)

Οι κεντρικές μονάδες είναι συνδεδεμένες μεταξύ τους με 3 καλώδια που αντιστοιχούν στις πλακέτες διασύνδεσης B EBA RS 485 LINK. Χρησιμοποιήστε μόνο ένα ζεύγος τηλεφωνικού καλωδίου. Σε περίπτωση χρήσης τηλεφωνικού καλωδίου με περισσότερα ζεύγη αγωγών πρέπει να χρησιμοποιηθούν οι αγωγοί του ίδιου ζεύγους (Α-Β). Το μήκος του καλωδίου μεταξύ δύο μονάδων δεν πρέπει να υπερβαίνει τα 250m.

Ακροδέκτης	Περιγραφή
RS485 A RS485 B RS485 0	Σύνδεση στο δίκτυο U-link. Τηρείτε την πολικότητα

5) ΕΠΑΝΑΦΟΡΑ ΤΩΝ ΕΡΓΟΣΤΑΣΙΑΚΩΝ ΡΥΘΜΙΣΕΩΝ

Προσοχή: επαναφέρει τη μονάδα στις προκαθορισμένες εργοστασιακές ρυθμίσεις.

- Πιέστε παρατεταμένα για 5 δευτερόλεπτα το μπουτόν RESET (Εικ. Α).
- Αφού αφήσετε το μπουτόν LED1, το LED2 αναβοσβήνει γρήγορα 1 φορά.

6) ΛΕΙΤΟΥΡΓΙΑ ΔΙΑΓΝΩΣΗΣ (ΕΙΚ. Α)

LED	ΚΑΤΑΣΤΑΣΗ	ΣΗΜΑΣΙΑ
LED 1	To led ανάβει σταθερά	Σωστή αρχικοποίηση και τροφοδοσία της μονάδας
LED 1	To led αναβοσβήνει	Σφάλμα πλακέτας
LED 2	To led ανάβει	To led ανιχνεύει τη σύνδεση U-Link με την πλακέτα

7) ΕΓΚΑΤΑΣΤΑΣΗ/ΔΙΑΜΟΡΦΩΣΗ**Προειδοποίηση:**

- Οι εικόνες και τα στιγμιότυπα που χρησιμοποιούνται σε αυτό το εγχειρίδιο ενδέχεται να διαφέρουν από το πραγματικό προϊόν.

Αφού συνδέσετε τη μονάδα B EBA WI-FI GATEWAY με το σύστημα στον ειδικό ακροδέκτη και αφού καλωδιώσετε και διαμορφώσετε σωστά το δίκτυο U-Link, πρέπει να διαμορφώσετε τη μονάδα B EBA WI-FI GATEWAY με έναν από τους παρακάτω τρόπους.

8.1) Βήμα 1 : ΡΥΘΜΙΣΗ ΠΑΡΑΜΕΤΡΩΝ U-Link

Για να χρησιμοποιηθεί η πλακέτα B EBA WI-FI GATEWAY με το ειδικό λογισμικό της BFT, πρέπει να ρυθμίσετε τις παραμέτρους διαμόρφωσης U-Link κάνοντας κλικ στο **[U-Link]** στο μενού της επικεφαλίδας.

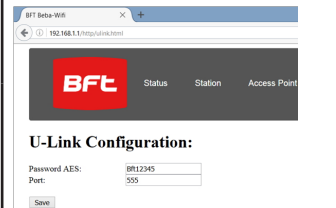
	<p>Password AES</p>	<p>Κωδικός πρόσβασης για την κρυπτογράφηση AES του πρωτοκόλλου U-Link. Μήκος από 8 έως 16 χαρακτήρες. Προκαθορισμένη τιμή Bft12345</p>
	<p>Port:</p>	<p>Θύρα στην οποία ανταποκρίνεται η υπηρεσία U-link της πλακέτας B EBA WI-FI GATEWAY. Προκαθορισμένη τιμή 1111</p>

Μετά την τροποποίηση των παραμέτρων κάντε κλικ στο **[Save]**

8.2) Βήμα 2 : ΡΥΘΜΙΣΗ ΠΑΡΑΜΕΤΡΩΝ Access Point

Για να τροποποιήσετε τις προκαθορισμένες ρυθμίσεις του Access Point, κάντε κλικ στο **[Access Point]** στο μενού της επικεφαλίδας. Τροποποιήστε τις ρυθμίσεις αν είναι αναγκαία

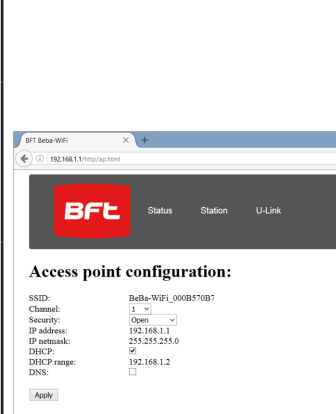
	<p>SSID</p>	<p>Το όνομα του δικτύου WLAN που δημιουργήθηκε από την μονάδα B EBA WI-FI GATEWAY [BeBa_Wifi_<Mac address>] Δεν τροποποιείται</p>
	<p>Channel</p>	<p>Κανάλι μετάδοσης/λήψης της πλακέτας Εάν χρησιμοποιούνται περισσότερες κοντινές μονάδες B EBA WI-FI GATEWAY διαμορφωμένες ως Access Point, μειώστε τις παρεμβολές ραδιοκυμάτων επιλέγοντας διαφορετικά κανάλια για κάθε γειτονική μονάδα B EBA WI-FI GATEWAY. Συνιστάται απόσταση τεσσάρων καναλιών μεταξύ γειτονικών B EBA WI-FI GATEWAY (π.χ. χρησιμοποιήστε τα κανάλια 1 και 5, ή 6 και 10).</p>
	<p>Security</p>	<p>Επιλεγμένος τύπος ασφάλειας για το δίκτυο που ελέγχει η μονάδα B EBA WI-FI GATEWAY. Διαθέσιμες ρυθμίσεις: -Open - Ανοιχτό δίκτυο, χωρίς κρυπτογράφηση -WPA-PSK - Κρυπτογραφημένο δίκτυο βάσει πρωτοκόλλου WPA-PSK -WPA2-PSK - Κρυπτογραφημένο δίκτυο βάσει πρωτοκόλλου WPA2-PSK -WEP - Κρυπτογραφημένο δίκτυο βάσει πρωτοκόλλου WEP</p>
	<p>IP Address</p>	<p>Διεύθυνση IP της μονάδας B EBA WI-FI GATEWAY</p>
	<p>IP netmask</p>	<p>Ρύθμιση της μάσκας δικτύου</p>
	<p>DHCP</p>	<p>Ενεργοποίηση/Απενεργοποίηση DHCP του διακομιστή DHCP</p>
	<p>DHCP start IP Address</p>	<p>Τιμή της πρώτης διεύθυνσης που χρησιμοποιεί ο διακομιστής DHCP. Μέγιστος αριθμός 5 συστήματα IP.</p>

Για να ισχύσουν οι τροποποιήσεις, κάντε κλικ στο **[Apply]**. Μετά από αυτό η πλακέτα δεν θα επικοινωνεί με την προκαθορισμένη διαμόρφωση.

Σημείωση: Τα αναγκαία δεδομένα για τη διασύνδεση της πλακέτας B EBA WI-FI GATEWAY με το λογισμικό BFT είναι:

- IP της πλακέτας
- Θύρα στην οποία ανταποκρίνεται η υπηρεσία U-link
- Κωδικός πρόσβασης AES

9) ΠΕΡΙΠΤΩΣΗ 2: ΔΙΑΜΟΡΦΩΣΗ ΩΣ CLIENT (ΕΙΚ. Δ)

Η σύνδεση αυτού του τύπου επιτρέπει τη διαχείριση μιας εγκατάστασης U-Link χρησιμοποιώντας την πλακέτα B EBA WI-FI GATEWAY που συνδέεται σε υφιστάμενο δίκτυο WLAN με το οποίο είναι συνδεδεμένος υπολογιστή, smartphone ή/και tablet, πάντα μέσω του ειδικού λογισμικού της BFT.

1. Συνδέστε τον υπολογιστή, το smartphone ή/και το tablet στο δίκτυο SSID με το όνομα **BeBa_Wifi_<Mac address>** (χρησιμοποιώντας τύπο ασφαλείας WPA2-PSK και προκαθορισμένο κωδικό πρόσβασης BEBAWIFI) που καθορίζεται από τη μονάδα B EBA WI-FI GATEWAY. Η διεύθυνση Mac της μονάδας B EBA WI-FI GATEWAY είναι αυτή που εμφανίζεται στην ετικέτα της πλακέτας B EBA WI-FI GATEWAY. Οι μέθοδοι για τη σύνδεση στο δίκτυο Wifi διαφέρουν ανάλογα με το σύστημα υπολογιστή, smartphone ή/και tablet και το λειτουργικό σύστημα που χρησιμοποιείται. Για να διαπιστώσετε τον τρόπο σύνδεσης, ελέγξτε τις οδηγίες του συστήματός σας.
2. Μετά τη σύνδεση στη μονάδα B EBA WI-FI GATEWAY, ανοίξτε το πρόγραμμα περιήγησης (βεβαιωθείτε ότι δεν έχετε το server proxy ενεργοποιημένο) και πληκτρολογήστε στη γραμμή διεύθυνσεων την προκαθορισμένη διεύθυνση **192.168.1.1** της μονάδας B EBA WI-FI GATEWAY.

Με αυτόν τον τρόπο εμφανίζεται η τρέχουσα σελίδα διαμόρφωσης της μονάδας.

Στη σελίδα εμφανίζονται:

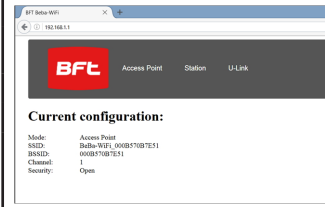
	Mode	Επιλεγμένος τύπος λειτουργίας
	SSID	Το όνομα του δικτύου WLAN που δημιουργήθηκε από την μονάδα B EBA WI-FI GATEWAY [BeBa_Wifi_<Mac address>]
	BSSID	Διεύθυνση Mac
	Channel	Κανάλι μετάδοσης/λήψης της πλακέτας
	Security	Επιλεγμένος τύπος ασφάλειας για το δίκτυο που ελέγχει η μονάδα B EBA WI-FI GATEWAY

9.1) Βήμα 1 : ΡΥΘΜΙΣΗ ΠΑΡΑΜΕΤΡΩΝ U-Link

Για να χρησιμοποιηθεί η πλακέτα B EBA WI-FI GATEWAY με το ειδικό λογισμικό της BFT, πρέπει να ρυθμίσετε τις παραμέτρους διαμόρφωσης U-Link κάνοντας κλικ στο **[U-Link]** στο μενού της επικεφαλίδας.

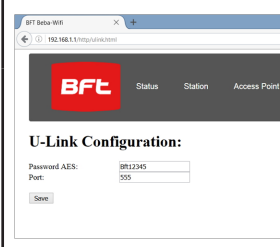
	Password AES	Κωδικός πρόσβασης για την κρυπτογράφηση AES του πρωτοκόλλου U-Link. Μήκος από 8 έως 16 χαρακτήρες. Προκαθορισμένη τιμή Bft12345
	Port:	Θύρα στην οποία ανταποκρίνεται η υπηρεσία U-link της πλακέτας B EBA WI-FI GATEWAY. Προκαθορισμένη τιμή 1111

Μετά την τροποποίηση των παραμέτρων κάντε κλικ στο **[Save]**

9.2) Βήμα 2 : ΡΥΘΜΙΣΗ ΠΑΡΑΜΕΤΡΩΝ Client

Για να ρυθμίσετε τις προκαθορισμένες ρυθμίσεις της πλακέτας B EBA WI-FI GATEWAY ώστε να οριστεί ως client, κάντε κλικ στο **[Station]** στο μενού της επικεφαλίδας.

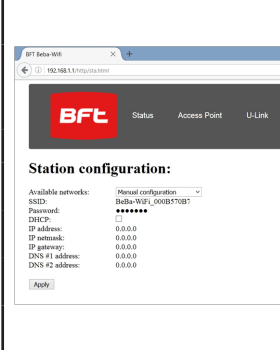
	Available Networks	Κατάλογος διαθέσιμων δικτύων που αναγνωρίζονται και στα οποία μπορεί να συνδεθεί η μονάδα
	SSID	Εμφανίζει το δίκτυο wifi για σύνδεση. Εάν το δίκτυο δεν εμφανίζεται επιλέγοντας [manual configuration] στο [Available Networks] μπορείτε να πληκτρολογήσετε το όνομα του κρυφού δικτύου wifi στο οποίο θέλετε να συνδεθείτε.
	Password	Κωδικός πρόσβασης του δικτύου Wifi στο οποίο θέλετε να συνδεθείτε.
	DHCP	Ενεργοποίηση αν το δίκτυο WLAN στο οποίο συνδέεστε προβλέπει την αυτόματη απόδοση του IP της μονάδας B EBA WI-FI GATEWAY
	Διεύθυνση IP	Εισαγωγή της διεύθυνσης IP της πλακέτας B EBA WI-FI GATEWAY. Εάν δεν είναι ενεργοποιημένο το DHCP.
	IP netmask	Εισαγωγή της μάσκας δικτύου της πλακέτας B EBA WI-FI GATEWAY. Εάν δεν είναι ενεργοποιημένο το DHCP.
	IP gateway	Εισαγωγή της διεύθυνσης IP του δρομολογητή για σύνδεση. Εάν δεν είναι ενεργοποιημένο το DHCP.

Για να ισχύουν οι τροποποιήσεις κάντε κλικ στο **[Apply]**. Μετά από αυτό η πλακέτα δεν θα επικοινωνεί πλέον μέσω του προγράμματος περιήγησης.

Για να επαναφέρετε την προκαθορισμένη διαμόρφωση της πλακέτας B EBA WI-FI GATEWAY, συμβουλευτείτε την παράγραφο ΕΠΙΛΕΞΙΜΑ ΕΡΓΟΣΤΑΣΙΑΚΩΝ ΡΥΘΜΙΣΕΩΝ.

Σημείωση: για τη σωστή λειτουργία με το λογισμικό BFT, η πλακέτα B EBA WI-FI GATEWAY πρέπει να επικοινωνεί με σταθερό IP και αυτό επιτυγχάνεται:

- με απευθείας ρύθμιση από το πρόγραμμα περιήγησης κατά τη διαμόρφωση του client
- επιλέγοντας μια ρύθμιση στο δρομολογητή που διαχειρίζεται το δίκτυο Wifi στο οποίο συνδέεστε για να αποδίδεται στη διεύθυνση Mac της πλακέτας το ίδιο IP.

Σημείωση: Τα αναγκαία δεδομένα για τη διασύνδεση της πλακέτας B EBA WI-FI GATEWAY με το λογισμικό BFT είναι:

- IP της πλακέτας
- Θύρα στην οποία ανταποκρίνεται η υπηρεσία U-link
- Κωδικός πρόσβασης AES

2) UWAGI OGÓLNE

Moduł B EBA TCP/IP umożliwia podłączenie elementu nadzorczego* do sieci lokalnej kompatybilnych urządzeń BFT U-link za pomocą technologii TCP/IP w sieci Wi-Fi. Moduł B EBA TCP/IP GATEWAY należy podłączyć do jednego z urządzeń sieci lokalnej o adresie 0.

Każde urządzenie sieciowe musi mieć inny adres.

Za pomocą elementu nadzorczego* U-link można nadać adres każdemu urządzeniu w lokalnej sieci U-link i zarządzać parametrami, ustawieniami, nadajnikami i diagnostyką.

Charakterystyka elementu nadzorczego oraz dostępnych funkcji znajdują się w odpowiedniej instrukcji.

Sieć to urządzenie z modułem B EBA WI-FI GATEWAY, do którego są podłączone przewodem dwużyłowym pozostałe urządzenia z portem szeregowym U-link.

Minimalna sieć składa się z pojedynczego urządzenia o adresie 0 z modułem B EBA WI-FI GATEWAY.

Uwaga: ta karta jest kompatybilna tylko z centralami korzystającymi z protokołu U-link.

(* Nazwa "element nadzorczy" oznacza albo programator cyfrowy, albo oprogramowanie sterujące.

Przykłady sposobów instalacji: rysunki C i D.

*2 Liczbę urządzeń można zwiększyć do 120, korzystając ze wzmacniacza RS 485.

4) NIEZBĘDNE OKABLOWANIE (Rys.B)

Centrale są połączone między sobą 3 przewodami powiązany mi z kartami interfejsu B EBA RS 485 LINK. Stosować wyłącznie dwużyłowy kabel telefoniczny. W przypadku zastosowania kabla telefonicznego wieloparowego należy zastosować żyły tej samej pary (A-B). Długość przewodu pomiędzy jednym urządzeniem a drugim nie może przekroczyć 250 m.

Zacisk	Opis
RS485 A RS485 B RS485 0	Połączenie z siecią U-link. Zachować biegunowość.

5) PRZYWRACANIE USTAWIEŃ FABRYCZNYCH

- Uwaga: przywraca ustawione fabrycznie parametry modułu.
- Wcisnąć i przytrzymać wciśnięty przycisk RESET (rys. A) przez 5 sekund.
 - Dopo il rilascio del pulsante LED1 lampeggia velocemente il LED2 per 1 volta.

6) DIAGNOSTYKA (Rys.A)

DIODA LED	STAN	ZNACZENIE
DIODA LED 1	Dioda LED świeci się światłem stałym	Prawidłowa inicjalizacja i zasilanie modułu
DIODA LED 1	Dioda LED migająca	Błąd karty
DIODA LED 2	Dioda LED zapalona	Dioda LED wykrywa połączenie U-link z kartą

7) INSTALACJA/KONFIGUROWANIE

Ostrzeżenia:

- Zastosowane w tej instrukcji rysunki i rzuty ekranu mogą się różnić od rzeczywistego produktu.

Po podłączeniu B EBA WI-FI GATEWAY do urządzenia (we właściwym zacisku) i po okablowaniu i prawidłowym skonfigurowaniu sieci U-Link. Skonfigurować B EBA WI-FI GATEWAY w jeden ze sposobów wskazanych poniżej.

3) DANE TECHNICZNE	
Temperatura pracy	-20°/+50° C
Odstęłość maks. połączenia kablowego: - B EBA WI-FI GATEWAY i B EBA RS 485 LINK - B EBA RS 485 LINK i B EBA RS 485 LINK	250 m
Maksymalna długość sieci	500 m*1
Nr Maksymalna liczba urządzeń w sieci 485	32*2
Pasma B EBA WI-FI GATEWAY	2400 - 2483,5 MHz
Wymiary	42 x 29 mm (W x D)
Moc transmisji	+16dBm
Czułość odbiornika	-98dBm
Wi-Fi	- 802.11: b/g/n - Szybkość transmisji danych: 72,2 Mbps - Bezpieczeństwo: OPEN, WPA2/WPA Personal oraz WEP

*1 długość max sieci można zwiększyć za pomocą wzmacniacza RS 485.

KONFIGURACJA B EBA WI-FI GATEWAY

8) PRZYPADK 1: KONFIGURACJA JAKO ACCESS POINT (RYS.C)

Ten typ połączenia pozwala na zarządzanie instalacją U-Link poprzez własną SSID (nazwa WLAN), podłączając się bezpośrednio do B EBA WI-FI GATEWAY przez wifi własnego komputera PC, smartphona i/lub tabletu (dzięki specjalnemu oprogramowaniu BFT).

1. Podłączając komputer PC, smartphone i/lub tablet do sieci SSID identyfikowanej przy pomocy nazwy BeBa_Wifi_<Mac address> (zastosować typ zabezpieczenia WPA2-PSK oraz domyślne hasło BEBAWIFI) ustalonej dla B EBA WI-FI GATEWAY. Adres Mac B EBA WI-FI GATEWAY to ten, który wskazano na etykiecie znajdującej się na karcie B EBA WI-FI GATEWAY.

Sposoby połączenia z siecią Wifi zależą od posiadanego komputera PC, smartphona i/lub tabletu lub używanego systemu operacyjnego. W celu uzyskania informacji na temat połączenia, patrz: instrukcje obsługi danego urządzenia.

2. Po połączeniu się z B EBA WI-FI GATEWAY otworzyć przeglądarkę (należy się upewnić, czy serwer proxy nie jest aktywny). W pasku adresu wpisać domyślny adres **192.168.1.1** odpowiadający B EBA WI-FI GATEWAY.

W ten sposób uzyska się dostęp do strony, z której można skonfigurować bieżący moduł.

	Mode	Ustawiony typ funkcjonowania
	SSID	Nazwa sieci WLAN stworzona przez B EBA WI-FI GATEWAY [BeBa_Wifi_<Mac address>]
	BSSID	Adres MAC
	Kanał	Kanał, w którym nadaje/odbiera karta
	Security	Typ zabezpieczenia ustawionego dla sieci sterowanej z B EBA WI-FI GATEWAY

INSTRUKCJA INSTALACYJNA

8.1) Krok 1 : USTAWIENIA PARAMETRÓW U-Link

Karta B EBA WI-FI GATEWAY może być używana wraz ze specjalnym oprogramowaniem BFT. Należy ustawić parametry dotyczące konfiguracji U-link, klikając na **[U-Link]** w menu głównym.

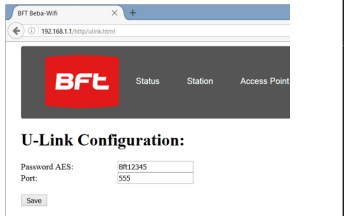
	Password AES	Hasło do szyfrowania AES protokołu U-Link. Długość: od 8 do 16 znaków. Wartość domyślna Bft12345
	Port:	Port odpowiadający U-link na karcie B EBA WI-FI GATEWAY. Wartość domyślna 1111

Po zmodyfikowaniu parametrów kliknąć na **[Save]**

8.2) Krok 2 : USTAWIENIA PARAMETRÓW Access Point

Aby zmodyfikować domyślne ustawienia Access Point, kliknąć na [Access Point] w menu głównym.

Ustawienia należy modyfikować tylko, jeśli jest to konieczne.

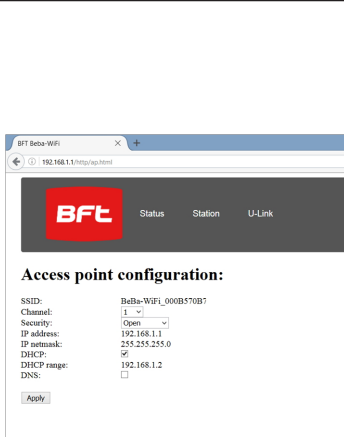
	SSID	Nazwa sieci WLAN stworzona przez B EBA WI-FI GATEWAY [BeBa_Wifi_<Mac address>] Nie można wprowadzić zmian
	Kanał	Kanał, w którym nadaje/odbiera karta Jeśli korzysta się z kilku bliskich B EBA WI-FI GATEWAY, dokonać konfiguracji jako Access Point i ograniczyć zakłócenia radiowe wybierając inne kanały dla każdej z przyległych B EBA WI-FI GATEWAY. Zaleca się zachowanie odległości czterokanałowej pomiędzy przylegającymi B EBA WI-FI GATEWAY (przykład: korzystać z kanałów 1 i 5 lub 6 i 10).
	Security	Typ zabezpieczenia ustawionego dla sieci sterowanej z B EBA WI-FI GATEWAY Możliwe ustawienia: -Open - Sieć otwarta, bez szyfrowania -WPA-PSK - Sieć szyfrowana zgodnie z protokołem WPA-PSK -WPA2-PSK - Sieć szyfrowana zgodnie z protokołem WPA2-PSK -WEP - Sieć szyfrowana zgodnie z protokołem WEP
	IP Address	Adres IP przypisany do B EBA WI-FI GATEWAY
	IP netmask	Ustawienia maski podsieci
	DHCP	Aktywuje/deaktywuje DHCP serwer DHCP
	DHCP start IP Address	Wartość pierwszego adresu, z którego korzysta serwer DHCP. Maks. 5 IP urządzeń.

Aby zastosować zmiany, kliknąć **[Apply]**. Po tej czynności niniejsza karta może nie być osiągalna z domyślną konfiguracją.

Uwaga: Poniższe dane są niezbędne do sprzężenia karty B EBA WI-FI GATEWAY z oprogramowaniem BFT:

- IP karty
- Port przypisany do U-link
- Hasło AES

9) PRZYPADEK 2: KONFIGURACJA JAKO KLIENT (RYS. D)

Ten typ połączenia pozwala na zarządzanie instalacją U-Link poprzez kartę B EBA WI-FI GATEWAY połączoną z istniejącą siecią WLAN, do której podłączony jest własny komputer PC, smartphone i/lub tablet (dzięki specjalnemu oprogramowaniu BFT).

1. Podłączyć komputer PC, smartphone i/lub tablet do sieci SSID identyfikowanej przy pomocy nazwy **BeBa_Wifi_<Mac address>** (zastosować typ zabezpieczenia WPA2-PSK oraz domyślne hasło BEBAWIFI) ustalonej dla B EBA WI-FI GATEWAY. Adres Mac B EBA WI-FI GATEWAY to ten, który wskazano na etykiecie znajdującej się na karcie B EBA WI-FI GATEWAY.

Sposoby połączenia z siecią Wifi zależą od posiadanego komputera PC, smartphoena i/lub tabletu lub używanego systemu operacyjnego. W celu uzyskania informacji na temat połączenia, patrz: instrukcje obsługi danego urządzenia.

2. Po połączeniu się z B EBA WI-FI GATEWAY otworzyć przeglądarkę (należy się upewnić, czy serwer proxy nie jest aktywny). W pasku adresu wpisać domyślny adres **192.168.1.1 odpowiadający B EBA WI-FI GATEWAY**

W ten sposób uzyska się dostęp do strony, z której można skonfigurować bieżący moduł.

Na ekranie wyświetla się:

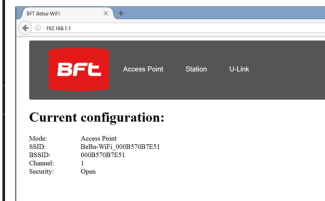
	Mode	Ustawiony typ funkcjonowania
	SSID	Nazwa sieci WLAN stworzona przez B EBA WI-FI GATEWAY [BeBa_Wifi_<Mac address>]
	BSSID	Adres Mac
	Kanał	Kanał, w którym nadaje/odbiera karta
	Security	Typ zabezpieczenia ustawionego dla sieci sterowanej z B EBA WI-FI GATEWAY

9.1) Krok 1 : USTAWIENIA PARAMETRÓW U-Link

Karta B EBA WI-FI GATEWAY może być używana wraz ze specjalnym oprogramowaniem BFT. Należy ustawić parametry dotyczące konfiguracji U-link, klikając na [U-Link] w menu głównym.

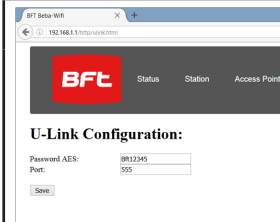
	Password AES	Hasło do szyfrowania AES protokołu U-Link. Długość: od 8 do 16 znaków. Wartość domyślna Bft12345
	Port:	Port odpowiadający U-link na karcie B EBA WI-FI GATEWAY. Wartość domyślna 1111

Po zmodyfikowaniu parametrów kliknąć na [Save]

9.2) Krok2 : USTAWIENIE PARAMETRÓW Client

Aby zmodyfikować domyślne ustawienia karty B EBA WI-FI GATEWAY i ustawienie jej jako client, kliknąć na [Station] w menu głównym.

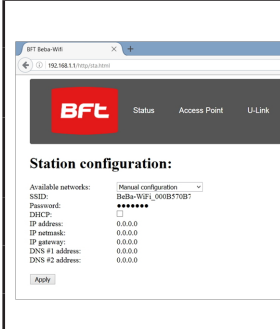
	Available Networks	Lista dostępnych i widocznych sieci, osiągalnych z modułu.
	SSID	Wskazuje sieć wifi, z którą chce się połączyć. Jeśli sieć nie jest widoczna po ustawieniu [manual configuration] w [Available Networks], nazwę ukrytej sieci wifi (z którą chce się połączyć) można wprowadzić ręcznie
	Hasło	Hasło sieci wifi, z którą chce się połączyć.
	DHCP	Aktywować, jeśli przewiduje się, że sieć WLAN, z którą chcemy się połączyć, automatycznie przypisze IP B EBA WI-FI GATEWAY
	IP Address	Ustawienie adresu IP karty B EBA WI-FI GATEWAY. Jeśli DHCP nie został aktywowany.
	IP netmask	Ustawianie maski podsieci karty B EBA WI-FI GATEWAY. Jeśli DHCP nie został aktywowany.
	IP gateway	Ustawianie adresu IP routera, z którym chce się połączyć. Jeśli DHCP nie został aktywowany.

Aby zastosować zmiany, kliknąć [Apply]. Po tej czynności niniejsza karta nie będzie osiągalna z poziomu przeglądarki.

W celu przywrócenia domyślnych ustawień karty B EBA WI-FI GATEWAY, patrz: paragraf PRZYWRACANIE USTAWIEN FABRYCZNYCH. Uwaga: aby umożliwić prawidłowe działanie z oprogramowaniem BFT, karta B EBA WI-FI GATEWAY powinna być osiągalna ze stałym adresem IP. Jest to możliwe:

- ustawiając adres bezpośrednio z poziomu przeglądarki (w trakcie konfiguracji jako client)
- ustawiając następującą regułę w routerze zarządzającym siecią Wifi, z którą się łączymy – do Mac address karty powinien być przypisywany zawsze ten sam IP.

Uwaga: Poniższe dane są niezbędne do sprzężenia karty B EBA WI-FI GATEWAY z oprogramowaniem BFT:

- IP karty
- Port przypisany do U-link
- Hasło AES

2) ОБЩИЕ СВЕДЕНИЯ

Модуль В EBA WI-FI GATEWAY обеспечивает подключение контроллера * к локальной сети устройств BFT, совместимых с U-link, при помощи беспроводной технологии TCP/IP к сети WI-FI. Модуль В EBA TCP/IP GATEWAY подключается к единственному устройству локальной сети с адресом 0.

У всех устройств сети должны быть различные адреса. С контроллером* U-link можно адресовать каждое устройство локальной сети U-link и управлять параметрами, настройками, транмиттерами и диагностикой.

Информацию о характеристиках, касающихся супервизора и имеющихся функций, смотрите в соответствующем руководстве.

Сеть состоит из устройства с модулем В EBA WI-FI GATEWAY, к которому подключены при помощи двойного провода все иные устройства посредством последовательной линии U-link.

Минимальная сеть состоит из отдельного устройства с адресом 0 к модулю В EBA WI-FI GATEWAY.

Примечание: данная плата совместима только с блоками управления, использующими протокол U-link.

(* Под контроллером подразумевается или портативный программатор или управляющая программа. Примеры установки см. на рисунках С и D.

*1 макс. длина сети может быть увеличена с помощью повторителя RS 485.

*2 количество устройств может быть увеличено до 120 с помощью повторителя RS 485.

4) НЕОБХОДИМЫЕ ДЛЯ РАБОТЫ КАБЕЛЬНЫЕ СОЕДИНЕНИЯ (Рис. В)

Блоки управления соединены между собой 3 проводами, соответствующими интерфейсным платам В EBA RS 485 LINK. Использовать исключительно двойной телефонный провод. В случае использования телефонного кабеля с несколькими парами, необходимо использовать провода одной и той же пары (А-В). Длина кабеля между двумя модулями не должна превышать 250 м.

Клемма	Описание
RS485 A RS485 B RS485 0	Подключение к сети U-link. Соблюдать полярность.

5) ВОССТАНОВЛЕНИЕ ЗАВОДСКИХ НАСТРОЕК

Порядок возврата к заводским настройкам.

- Нажать и удерживать клавишу RESET (СБРОС) (Рис. А) в течение 5 секунд.

- После высвобождения кнопки светодиода LED1 начнет быстро мигать, светодиод LED2 за 1 раз.

6) ДИАГНОСТИКА (Рис. А)

СВЕТОДИОДЫ	СОСТОЯНИЕ	ЗНАЧЕНИЕ
СВЕТОДИОД 1	Светодиод постоянного света	Корректная инициализация модуля и питание модуля
СВЕТОДИОД 1	Светодиод мигающий	Ошибка платы
СВЕТОДИОД 2	Светодиод доступа	Светодиод показывает подключение U-Link к плате

7) УСТАНОВКА/КОНФИГУРАЦИЯ**Предупреждения:**

- Изображения и скриншоты, используемые в данном руководстве, могут отличаться от реального изделия.

После подключения В EBA WI-FI GATEWAY к устройству с помощью соответствующей клеммы, подсоединения правильной настройки к сети U-Link. Необходимо настроить В EBA WI-FI GATEWAY в одном из перечисленных ниже режимов.

КОНФИГУРАЦИЯ В EBA WI-FI GATEWAY**8) СЛУЧАЙ 1: КОНФИГУРАЦИЯ В КАЧЕСТВЕ ТОЧКИ ДОСТУПА (РИС. С)**

Данный тип подключения обеспечивает управление оборудованием U-Link со своим собственным SSID (имя сети WLAN), подсоединившись напрямую к В EBA WI-FI GATEWAY по сети Wi-Fi вашего ПК, смартфона и (или) планшета посредством специального программного обеспечения BFT.

1. Подключите ПК, смартфон и (или) планшет к сети SSID, найденной под названием **BeBa_Wifi_<Mac address>** (используя тип безопасности WPA2-PSK и пароль по умолчанию BEBAWIFI), определенной платой В EBA WI-FI GATEWAY. Мак-адрес В EBA WI-FI GATEWAY указан на этикетке платы В EBA WI-FI GATEWAY.

Способы подключения к сети Wi-Fi варьируются в зависимости от типа ПК, смартфона и (или) планшета и используемой операционной системы, чтобы определить порядок подключения обращайтесь к инструкциям к Вашему устройству.

2. Выполните подключение к В EBA WI-FI GATEWAY, откройте браузер (убедитесь, что Вы не подключены через активный прокси-сервер), введите в поле адресов адрес по умолчанию **192.168.1.1** платы В EBA WI-FI GATEWAY.

После этого откроется страница текущих настроек модуля.

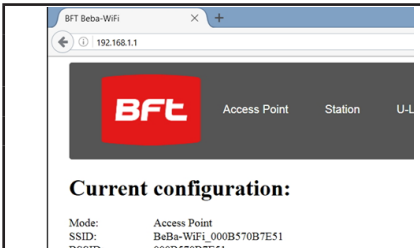
	Режим	Заданный тип работы
	SSID	Имя сети WLAN, созданный платой В EBA WI-FI GATEWAY [BeBa_Wifi_<Mac address>]
	BSSID	MAC-адрес
	Канал	Канал передачи/приема платы
	Безопасность	Тип безопасности, заданный сетью под управлением платы В EBA WI-FI GATEWAY

8.1) Шаг 1: НАСТРОЙКИ ПАРАМЕТРОВ U-Link

Для использования со специальным программным обеспечением BFT плата в EBA WI-FI GATEWAY должна быть настроена с параметрами, соответствующими конфигурации U-Link посредством нажатия на **[U-Link]** в верхнем меню.

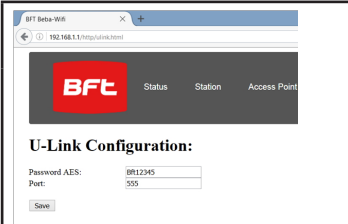
	Пароль AES	Пароль для шифрования AES по протоколу U-Link. Количество знаков от 8 до 16. Значение по умолчанию Bft12345
	Порт:	Порт должен соответствовать службе U-link платы в EBA WI-FI GATEWAY. Значение по умолчанию 1111

После изменения параметров нажмите на **[Save]** (Сохранить)

8.2) Шаг 2: НАСТРОЙКИ ПАРАМЕТРОВ точки доступа

Для внесения изменений в настройки точки доступа по умолчанию нажмите на **[Access Point]** (Точка доступа) в верхнем меню. При необходимости измените настройки.

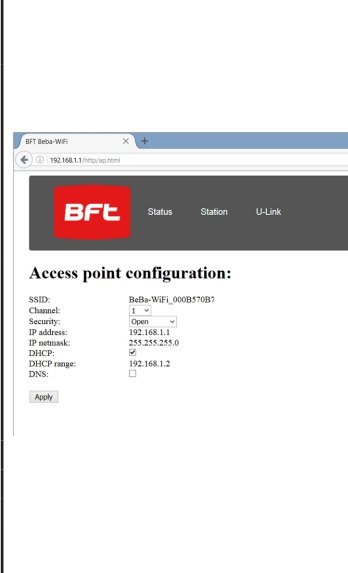
	SSID	Имя сети WLAN, созданный платой в EBA WI-FI GATEWAY [BeBa_Wifi_<Mac address>] Не подлежит изменению
	Канал	Канал передачи/приема платы При использовании нескольких плат в EBA WI-FI GATEWAY на небольшом расстоянии одна от другой настройте в качестве точки доступа, чтобы снизить радиопомехи, выбрав различные каналы для каждой из плат в EBA WI-FI GATEWAY. Рекомендуется делать интервал из четырех каналов между близлежащими платами в EBA WI-FI GATEWAY (например, использовать каналы 1 и 5, или 6 и 10).
	Безопасность	Тип безопасности, заданной сетью под управлением платы в EBA WI-FI GATEWAY. Возможные настройки: - Open - Открытая сеть без шифрования - WPA-PSK - Сеть с шифрованием по протоколу WPA-PSK - WPA2-PSK - Сеть с шифрованием по протоколу WPA2-PSK - WEP - Сеть с шифрованием по протоколу WEP
	IP-адрес	IP-адрес, назначенный плате в EBA WI-FI GATEWAY
	IP-адрес маски подсети	Настройка маски подсети
	DHCP	Включить/отключить DHCP сервера DHCP
	Вкл. DHCP IP-адреса	Значение первого адреса, используемого сервером DHCP. Максимум 5 IP-адресов устройств.

для подтверждения изменений нажмите **[Apply]** (Применить), после чего плата станет недоступной в конфигурации по умолчанию.

Примечание: Для использования платы в EBA WI-FI GATEWAY с программным обеспечением BFT необходимы следующие данные:

- IP-адрес платы
- Порт, соответствующий службе U-link
- Пароль AES

9) СЛУЧАЙ 2: КОНФИГУРАЦИЯ В КАЧЕСТВЕ КЛИЕНТА (РИС. D)

Данный тип подключения обеспечивает управление оборудованием U-Link с использованием платы в EBA WI-FI GATEWAY, подключенной к имеющейся сети WLAN, к которой подключены Ваши ПК, смартфон и (или) планшет, так же с помощью специального программного обеспечения BFT.

1. Подключите ПК, смартфон и (или) планшет к сети SSID, найденной под названием **BeBa_Wifi_<Mac address>** (используя тип безопасности WPA2-PSK и пароль по умолчанию BEBAWIFI), определенной платой в EBA WI-FI GATEWAY. Мак-адрес в EBA WI-FI GATEWAY указан на этикетке платы в EBA WI-FI GATEWAY.

Способы подключения к сети Wi-Fi варьируются в зависимости от типа ПК, смартфона и (или) планшета и используемой операционной системы, чтобы определить порядок подключения обращайтесь к инструкциям к Вашему устройству.

2. Выполнив подключение к в EBA WI-FI GATEWAY, откройте браузер (убедитесь, что вы не подключены через активный прокси-сервер), введите в поле адресов адрес по умолчанию **192.168.1.1** платы в EBA WI-FI GATEWAY.

После этого откроется страница текущих настроек модуля.

На экране отобразится:

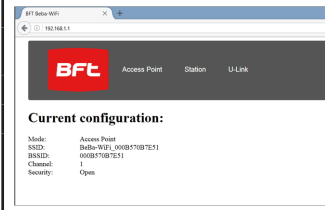
	Режим	Заданный тип работы
	SSID	Имя сети WLAN, созданный платой В EBA WI-FI GATEWAY [BeBa_Wifi_<Mac address>]
	BSSID	MAC-адрес
	Канал	Канал передачи/приема платы
	Безопасность	Тип безопасности, заданной сетью под управлением платы В EBA WI-FI GATEWAY.

9.1) Шаг 1: НАСТРОЙКИ ПАРАМЕТРОВ U-Link

Для использования со специальным программным обеспечением BFT плата В EBA WI-FI GATEWAY должна быть настроена с параметрами, соответствующими конфигурации U-Link посредством нажатия на [U-Link] в верхнем меню.

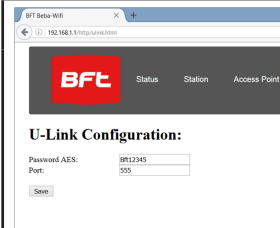
	Пароль AES	Пароль для шифрования AES по протоколу U-Link. Количество знаков от 8 до 16. Значение по умолчанию Bft12345
	Порт	Порт должен соответствовать службе U-link платы В EBA WI-FI GATEWAY. Значение по умолчанию 1111

После изменения параметров нажмите на [Save] (Сохранить)

9.2) Шаг 2: НАСТРОЙКИ ПАРАМЕТРОВ Клиента

Для внесения изменений в настройки платы по умолчанию нажмите на [Station] (Рабочая станция) в верхнем меню.

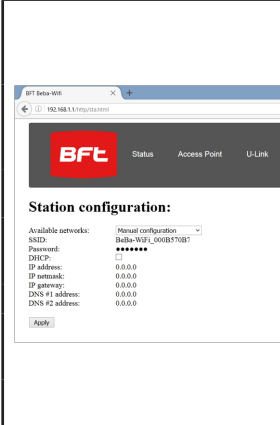
	Available Networks (Доступные сети)	Список имеющихся видимых и доступных для модуля сетей.
	SSID	Сеть Wi-Fi, к которой необходимо подключиться. Если сеть является невидимой в поле [manual configuration] (ручная настройка) в [Available Networks] (Доступные сети) можно ввести имя скрытой сети, к которой требуется подключиться.
	Password (Пароль)	Пароль от сети Wi-Fi, к которой необходимо подключиться.
	DHCP	Включить, если предусматривается автоматическое назначение IP-адреса плате В EBA WI-FI GATEWAY сетью WLAN, к которой осуществляется подключение.
	IP-адрес	Назначает IP-адрес платы В EBA WI-FI GATEWAY Если DHCP не включен.
	IP-адрес маски подсети	Назначает маску подсети платы В EBA WI-FI GATEWAY Если DHCP не включен.
	IP-шлюз	Назначает IP-адрес роутера, к которому подключается. Если DHCP не включен.

Для вступления изменений в силу нажмите [Apply] (Применить). После этого плата более не будет доступна из браузера.

Для восстановления настроек по умолчанию платы В EBA WI-FI GATEWAY обратитесь к параграфу ВОССТАНОВЛЕНИЕ ЗАВОДСКИХ НАСТРОЕК.

Примечание: для правильной работы программного обеспечения BFT плата В EBA WI-FI GATEWAY должна быть доступна со статическим IP-адресом, это возможно обеспечить:

- задав IP-адрес непосредственно в браузере во время настройки клиента;
- задав правило в роутере, управляющем сетью Wi-Fi, к которой Вы подключаетесь, и которая ассоциирует Mac-адрес платы с тем же IP-адресом.

Примечание: Для использования платы В EBA WI-FI GATEWAY с программным обеспечением BFT необходимы следующие данные:

- IP-адрес платы
- Порт, соответствующий службе U-link
- Пароль AES

NÁVOD K INSTALACI

DB12878 00101_01

2) VŠEOBECNÉ ÚDAJE

Modul B EBA WI-FI GATEWAY umožňuje připojení supervizora* k místní síti kompatibilních zařízení BFT U-Link pomocí technologie TCP/IP v síti WI-FI. Modul B EBA TCP/IP GATEWAY se připojuje k jedinému zařízení v místní síti s adresou 0. Každé zařízení v síti musí mít jinou adresu.

Pomocí supervizora* U-Link je možné adresovat každé zařízení v místní síti U-Link a spravovat parametry, nastavení, vysílání a diagnostiku.

Technické údaje kontrolního systému a funkce, které jsou k dispozici, jsou uvedeny v příslušném návodu.

Síť se skládá ze zařízení s modulem B EBA WI-FI GATEWAY, na který jsou pomocí dvojlinky připojena všechna ostatní zařízení se sériovým zapojením U-link.

Minimální síť je složena z jednoho zařízení s adresou 0 a modulem B EBA WI-FI GATEWAY.

Poznámka: tato karta je kompatibilní pouze s řídicími jednotkami, které používají protokol U-link.

(* Supervizorem se rozumí buď programovací palmtop nebo řídicí software.

Viz obrázky C a D pro příklady instalace.

*1 max. délku sítě lze prodloužit pomocí opakovače RS 485.

*2 pomocí opakovače RS-485 se počet zařízení může zvýšit na 120.

4) KABELÁŽ POTŘEBNÁ PRO ČINNOST (Obr.B)

Řídicí jednotky jsou vzájemně propojeny 3 vodiči přes karty rozhraní B EBA RS 485 LINK. Používejte pouze dvojlinku telefonního typu. V případě použití telefonního kabelu s více páry se musí použít vodiče stejného páru (A-B). Délka kabelu mezi jednotlivými moduly nesmí překročit 250 m.

Svorka	Popis
RS485 A RS485 B RS485 0	Připojení k síti U-link. Dodržujte polaritu.

5) OBNOVENÍ TOVÁRNÍHO NASTAVENÍ

Pozor vrátí modul na výchozí hodnoty nastavené z výroby.
- Přidržte stisknuté tlačítko RESET (Obr.A) po dobu 5 sekund.

- Po uvolnění tlačítka LED1 rychle bliká a LED2 blikne jedenkrát.

6) DIAGNOSTIKA (Obr.A)

LED	STAV	VÝZNAM
LED 1	Svítilí LED	Správná inicializace modulu a napájení modulu
LED 1	LED bliká	Chyba karty
LED 2	LED svítí	LED detekuje připojení ke kartě U-Link

7) INSTALACE/KONFIGURACE

Upozornění:

- Obrázky a screenshot použité v této příručce se mohou lišit od skutečného produktu.

Po připojení B EBA WI-FI GATEWAY k zařízení pomocí správné svorky a po zapojení kabelů a správné konfiguraci sítě U-Link. Je nutné nakonfigurovat B EBA WI-FI GATEWAY jedním z následujících způsobů.

3) TECHNICKÉ ÚDAJE

Provozní teplota	-20°/+50° C
Maximální vzdálenost kabelového propojení: - B EBA WI-FI GATEWAY a B EBA RS 485 LINK - B EBA RS 485 LINK a B EBA RS 485 LINK	250 m
Maximální délka sítě	500 m*1
Maximální počet zařízení v síti 485	32*2
Pásmo B EBA WI-FI GATEWAY	2400 - 2483,5 MHz
Rozměry	42 x 29 mm (HxL)
Vysílací výkon	+16dBm
Citlivost příjmu	-98dBm
Wi-Fi	- 802.11: b/g/n - Přenosová rychlost: 72.2 Mbps - Bezpečnost: OPEN, WPA2/ WPA Personal a WEP

KONFIGURACE B EBA WI-FI GATEWAY

8) PŘÍPAD 1: KONFIGURACE JAKO PŘÍSTUPOVÝ BOD (OBR.C)

Tento typ připojení umožňuje spravovat zařízení U-Link s vlastním SSID (název sítě WLAN) přímým připojením k B EBA WI-FI GATEWAY z wifi vlastního PC, smartphonu a/nebo tabletu pomocí speciálního softwaru BFT.

1. Připojte PC, smartphone a/nebo tablet k síti SSID identifikované podle jména **BeBa Wifi <Mac address>** (s použitím zabezpečení WPA2-PSK a standardního hesla BEBAWIFI) definované v B EBA WI-FI GATEWAY. Mac adresa B EBA WI-FI GATEWAY je adresa, která je na štítku karty B EBA WI-FI GATEWAY.

Metody pro připojení k WiFi síti se liší v závislosti na PC zařízení, smartphonu a/ nebo tabletu a používaném operačním systému. Pro pochopení, jak provést připojení, si přečtěte pokyny vašeho zařízení.

2. Po připojení k B EBA WI-FI GATEWAY otevřete prohlížeč (ujistěte se, že nemáte aktivní proxy server), zadejte do adresního řádku výchozí adresu **192.168.1.1** pro B EBA WI-FI GATEWAY.

Dostanete se tak na stránku aktuální konfigurace modulu

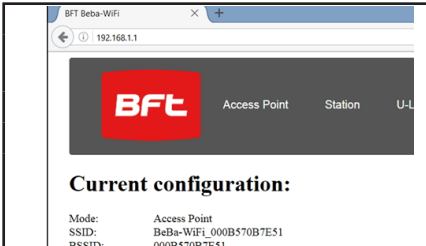
	Mode	Nastavený typ činnosti
	SSID	Název sítě WLAN vytvořený pomocí B EBA WI-FI GATEWAY [BeBa Wifi <Mac address>]
	BSSID	MAC adresa
	Channel	Kanál, na kterém karta vysílá/přijímá
	Security	Typ zabezpečení nastavený pro síť provozovanou pomocí B EBA WI-FI GATEWAY

NÁVOD K INSTALACI

8.1) Step1 : NASTAVENÍ PARAMETRŮ U-Link

Aby se karta B EBA WI-FI GATEWAY mohla používat se speciálním softwarem BFT, je nutné nastavit parametry pro konfiguraci U-Link kliknutím na **[U-Link]** v menu přítomném v záhlaví.

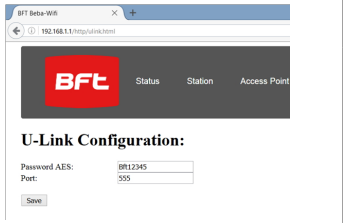
	Password AES Heslo pro šifrování AES protokolu U-Link. Délka 8 až 16 znaků. Standardní hodnota Bft12345
	Port: Port, kde reaguje služba U-link karty B EBA WI-FI GATEWAY. Standardní hodnota 1111

Po změně parametrů klikněte na **[Save]**

8.2) Step2 : NASTAVENÍ PARAMETRŮ Access Point

Aby bylo možné změnit výchozí nastavení pro Access Point klikněte na **[Access Point]** v menu přítomném v záhlaví. V případě potřeby nastavení změňte

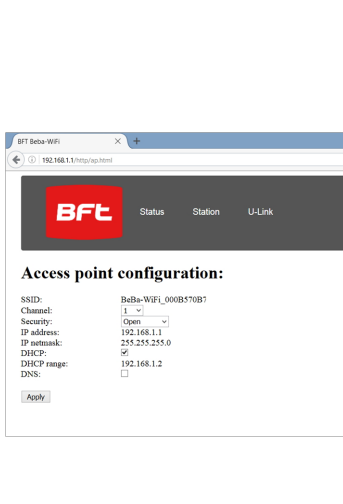
	SSID Název sítě WLAN vytvořený pomocí B EBA WI-FI GATEWAY [BeBa_Wifi_<Mac address>] Nelze upravovat
	Channel Kanál, na kterém karta vysílá/přijímá Pokud používáte více B EBA WI-FI GATEWAY v blízkosti, konfigurovaných jako Access Point, omezte rušení rádiových vln volbou různých kanálů pro každou ze sousedních EBA B WI-FI GATEWAY. Doporučujeme odstup čtyř kanálů mezi sousedními B EBA WI-FI GATEWAY (například použijte kanály 1 a 5 nebo 6 a 10).
	Security Typ zabezpečení nastavený pro síť provozovanou pomocí B EBA WI-FI GATEWAY. Dostupná nastavení: -Open - Otevřená síť, bez šifrování -WPA-PSK - Síť šifrovaná podle protokolu WPA-PSK -WPA2-PSK - Síť šifrovaná podle protokolu WPA2-PSK -WEP - Síť šifrovaná podle protokolu WEP
	IP Address IP adresa přiřazená kartě B EBA WI-FI GATEWAY
	IP netmask Nastavení masky sítě
	DHCP Zapnutí/vypnutí DHCP serveru DHCP
	DHCP start IP Address Hodnota první adresy používané serverem DHCP. Maximálně 5 IP zařízení.

Pro převzetí změn klikněte na **[Apply]**, karta pak ale nemusí být ve výchozí konfiguraci nalezena.

Poznámka: Údaje nutné pro propojení karty B EBA WI-FI GATEWAY se softwarem BFT jsou:

- IP karty
- Port, na kterém reaguje služba U-link
- Heslo AES

9) PŘÍPAD 2: KONFIGURACE JAKO KLIENT (OBR. D)

Tento typ připojení umožňuje spravovat zařízení U-Link pomocí karty B EBA WI-FI GATEWAY připojené ke stávající WLAN síti, ke které jsou připojeny vlastní PC, smartphone a/nebo tablet, vždy prostřednictvím speciálního softwaru BFT.

1. Připojte PC, smartphone a/nebo tablet k síti SSID identifikované podle jména **BeBa_Wifi_<Mac address>** (s použitím zabezpečení WPA2-PSK a standardního hesla BEBAWIFI) definované v B EBA WI-FI GATEWAY. Mac adresa B EBA WI-FI GATEWAY je adresa, která je na štítku karty B EBA WI-FI GATEWAY.

Metody pro připojení k WiFi síti se liší v závislosti na PC zařízení, smartphonu a/ nebo tabletu a používaném operačním systému. Pro pochopení, jak provést připojení, si přečtete pokyny vašeho zařízení.

2. Po připojení k B EBA WI-FI GATEWAY otevřete prohlížeč (ujistěte se, že nemáte aktivní proxy server), zadejte do adresního řádku výchozí adresu **192.168.1.1** pro B EBA WI-FI GATEWAY.

Dostanete se tak na stránku aktuální konfigurace modulu

NÁVOD K INSTALACI

Na obrazovce jsou uvedeny:

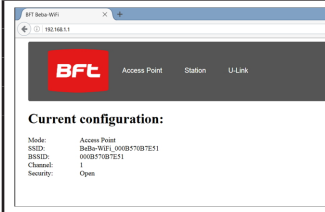
	Mode	Nastavený typ činnosti
	SSID	Název sítě WLAN vytvořený pomocí B EBA WI-FI GATEWAY [BeBa_Wifi_<Mac address>]
	BSSID	MAC adresa
	Channel	Kanál, na kterém karta vysílá/přijímá
	Security	Typ zabezpečení nastavený pro síť provozovanou pomocí B EBA WI-FI GATEWAY

9.1) Step 1 : NASTAVENÍ PARAMETRŮ U-Link

Aby se karta B EBA WI-FI GATEWAY mohla používat se speciálním softwarem BFT, je nutné nastavit parametry pro konfiguraci U-Link kliknutím na **[U-Link]** v menu přítomném v záhlaví.

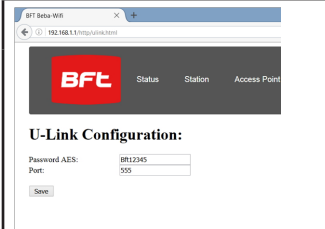
	Password AES	Heslo pro šifrování AES protokolu U-Link. Délka 8 až 16 znaků. Standardní hodnota Bft12345
	Port:	Port, kde reaguje služba U-link karty B EBA WI-FI GATEWAY. Standardní hodnota 1111

Po změně parametrů klikněte na **[Save]**

9.2) Step 2 : NASTAVENÍ PARAMETRŮ Client

Aby bylo možné změnit výchozí nastavení karty B EBA WI-FI GATEWAY pro její nastavení jako client, klikněte na **[Station]** v menu přítomném v záhlaví.

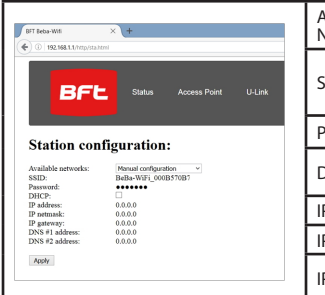
	Available Networks	Zobrazí seznam sítí, které jsou viditelné a přístupné z modulu
	SSID	Ukazuje bezdrátovou síť, ke které se chcete připojit. Pokud síť není viditelná nastavením [manual configuration] v [Available Networks] , můžete zadat název skryté bezdrátové sítě, ke které se chcete připojit.
	Password	Heslo bezdrátové sítě, ke které se chcete připojit.
	DHCP	Zapněte, pokud se očekává, že WLAN, ke které se připojujete, automaticky přiřadí IP adresu pro B EBA WI-FI GATEWAY
	IP address	Zadá se IP adresa karty B EBA WI-FI GATEWAY Pokud DHCP není zapnuté.
	IP netmask	Zadá se maska sítě karty B EBA WI-FI GATEWAY Pokud DHCP není zapnuté.
	IP gateway	Nastaví se IP adresa routeru, ke kterému se připojujete. Pokud DHCP není zapnuté.

Pro přijetí změn klikněte na **[Apply]**. Poté tato karta již není dostupná prostřednictvím prohlížeče.

Aby se dala obnovit výchozí konfigurace karty B EBA WI-FI GATEWAY, přejděte do odstavce OBNOVENÍ TOVÁRNÍHO NASTAVENÍ.

Poznámka: pro správnou činnost se softwarem BFT, musí být karta B EBA WI-FI GATEWAY dosažitelná pomocí pevné IP, a toho lze dosáhnout:

- nastavením přímo do prohlížeče během konfigurace klienta
- nastavením pravidla v routeru, který spravuje WiFi síť, ke které se připojujeme, aby k MAC adrese karty přiřadil stejnou IP.

Poznámka: Údaje nutné pro propojení karty B EBA WI-FI GATEWAY se softwarem BFT jsou:

- IP karty
- Port, na kterém reaguje služba U-link
- Heslo AES

2) ÜRÜNÜN GENEL ÇERÇEVESİ

B EBA WI-FI GATEWAY modülü bir süpervizörün* Wi-Fi ağı üzerinde TCP/IP teknolojisi aracılığıyla uyumlu BFT U-link cihazlarının yerel ağına bağlanmasına olanak tanır. B EBA TCP/IP GATEWAY modülü yerel ağına 0 adresli tek cihazına bağlanmalıdır. Ağı her cihazının farklı bir adrese sahip olması gerekir.

Bir U-link süpervizör ile* yerel U-link ağının her bir cihazının yönlendirilmesi ve parametrelerin, ayarların, ileticilerin ve arıza teşhisinin yönetilmesi mümkündür.

Süpervizör özellikleri ve kullanılması mümkün işlemlere dair bilgiler için ilişkin kılavuzu referans alınır.

Ağ, B EBA WI-FI GATEWAY modülüne sahip bir cihazdan teşekkül eder, buna seri U-link ile tüm diğer cihazlar çift bükümlü kabloyla bağlanırlar.

Minimum ağ, B EBA WI-FI GATEWAY modülü ile 0 adresli tek cihazdan teşekkül eder.

Not: bu kart, sadece U-link protokolünü kullanan santraller ile uyumludur.

(* Süpervizör ile bir avuç programlayıcı veya bir yönetim yazılımı kastedilir.

Kurma örnekleri için C ve D şekillerine bakınız.

3) TEKNİK ÖZELLİKLER	
İşleme sıcaklığı	-20°/+50° C
Kablo ile max bağlama mesafesi: - B EBA WI-FI GATEWAY ve B EBA RS 485 LINK - B EBA RS 485 LINK ve B EBA RS 485 LINK	250 m
Ağ uzunluğu max mesafe	500 m*1
Ağ 485 üzerinde max cihaz sayısı	32*2
B EBA WI-FI GATEWAY bant genişliği	2400 - 2483,5 MHz
Ölçüler	42 x 29 mm (HxL)
İletim gücü	+16dBm
Alım Hassaslığı	-98dBm
Wi-Fi	- 802.11: b/g/n - Bit rate: 72.2 Mbps - Güvenlik: OPEN, WPA2/WPA Personal ve WEP

*1 ağı max uzunluğu, bir RS 485 repetör kullanılarak uzatılabilir.

*2 cihazların sayısı bir RS 485 repetör kullanılarak 120 adete kadar artırılabilir.

4) İŞLEM İÇİN GEREKLİ KABLAJLAR (Fig.B)

Santraller birbirleri arasında, B EBA RS 485 LINK arayüz kartlarına ilişkin 3 tel ile birbirlerine bağlanmıştır. Sadece telefon tipi çift bükümlü bir kablo kullanınız. Birden fazla çiftli bir telefon kablosunun kullanılması halinde, aynı çiftin telefonunun kullanılması zorunludur (A-B). Bir modül ile bir diğer modül arasındaki kablo uzunluğu 250 metreyi aşmamalıdır.

Klemens	Tanımlama
RS485 A RS485 B RS485 0	U-link ağına bağlantı. Kutuplara dikkat edin.

5) FABRİKA AYARLARINA GERİ GETİRME

Dikkat, modülün fabrika tarafından önceden ayarlanmış değerlere getirir.

- RESET tuşuna (Fig.A) basın ve tuşu 5 saniye boyunca basılı tutun.
- Tuş bırakıldıktan sonra LED1 hızlı yanıp söner, LED2 1 defa yanıp söner.

6) HATA TEŞHİSİ (Fig.A)

LED	DURUM	ANLAM
LED 1	Led sabit	Modül ve modül beslemenin doğru başlatılması
LED 1	Led Yanıp sönüyor	Kart hatası
LED 2	Led yanık	Led karta U-Link bağlantısını algılıyor

7) KURULUM/KONFIGÜRASYON

Uyarılar:

- Bu kılavuzda kullanılan görüntüler ve ekran resimleri gerçek üründen farklı olabilir.

B EBA WI-FI GATEWAY özel klemens içinde cihaza bağlandıktan ve U-Link ağına kablo çekildikten ve doğru olarak konfigürasyon yapıldıktan sonra, B EBA WI-FI GATEWAY aşağıda sıralanan yöntemlerden birine uygun olarak konfigüre edilmelidir.

B EBA WI-FI GATEWAY KONFIGÜRASYONU

8) DURUM 1: ACCES POINT OLARAK KONFIGÜRASYON (FIG.C)

Bu tip bağlantı, BTF özel yazılımı aracılığıyla kendi PC, akıllı telefon ve/veya tabletinizin kablosuz bağlantısından doğrudan B EBA WI-FI GATEWAY'a bağlanılarak, kendine ait bir SSID (WLAN Adı) ile bir U-Link sisteminin yönetilmesini sağlar.

1. PC, akıllı telefon ve/veya tableti B EBA WI-FI GATEWAY tarafından belirlenen **BeBa_Wifi_<Mac address>** (WPA2-PSK güvenlik tipi ve varsayılan şifre BEBAWIFI kullanılarak) adıyla tanımlanan SSID ağına bağlayın. B EBA WI-FI GATEWAY'ın Mac adresi, B EBA WI-FI GATEWAY kartında mevcut olan etikette yazılı olmalıdır.

Kablosuz bağlantı ağına bağlanma metodları; PC, akıllı telefon ve/veya tablet cihazları ve benimsenen işletim sistemine göre değişir; bağlantının nasıl yapılacağını anlamak için cihazınızın talimatlarını kontrol edin.

2. B EBA WI-FI GATEWAY ile bağlantıyı yaptıktan sonra tarayıcıyı açın (proxy sunucunun etkin olmadığından emin olunması gerekir) adres çubuğuna B EBA WI-FI GATEWAY'ın varsayılan adresi olan **192.168.1.1** adresini yazın.

Bu şekilde modülün güncel konfigürasyon sayfasına ulaşılır

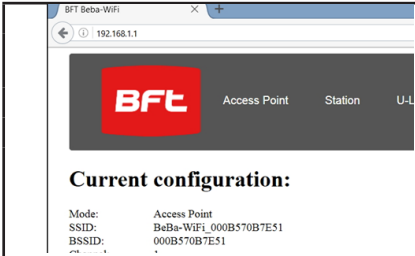
 <p>Current configuration:</p> <p>Mode: Access Point SSID: BeBa-Wifi_000B570B7E51 BSSID: 000B570B7E51</p>	Mode	Ayarlanmış işleme tipi
	SSID	B EBA WI-FI GATEWAY tarafından yaratılmış WLAN ağının adı [BeBa_Wifi_<Mac address>]
	BSSID	MAC address
	Channel	Kartın iletme/alma yaptığı kanal
Security	B EBA WI-FI GATEWAY tarafından yönetilen ağ için ayarlanmış olan güvenlik tipi	

8.1) 1. Adım : U-Link PARAMETRELERİNİN AYARLANMASI

B EBA WI-FI GATEWAY kartının özel BFT yazılımları ile kullanılması için, başlıkta mevcut menüde **[U-Link]** üzerine tıklayarak ilgili U-Link konfigürasyonunun parametrelerinin ayarlanması gerekir.

	Password AES	U-Link protokolünün AES şifrelemesi için şifre. Uzunluğu 8 ile 16 harf arasında kapsar. Varsayılan değer Bft12345
	Port:	B EBA WI-FI GATEWAY kartının U-link servisinin cevap verdiği port. Varsayılan değer 1111

Parametreleri değiştirdikten sonra **[Save]** üzerine tıklayın

8.2) 2. Adım : Access Point PARAMETRELERİNİN AYARLANMASI

Varsayılan Access Point ayarlarını değiştirmek için başlıkta mevcut menüde **[Access Point]** üzerine tıklayın. Gerekli ise ayarları değiştirin

	SSID	B EBA WI-FI GATEWAY tarafından yaratılmış WLAN ağının adı [BeBa_Wifi_<Mac address>] Tadil edilemez
	Channel	Kartın iletme/alma yaptığı kanal Yakınında Access Point olarak konfigüre edilmiş birden çok B EBA WI-FI GATEWAY kullanılıyor ise, birbirlerine yakın B EBA WI-FI GATEWAY'lerin her biri için farklı kanal seçerek radyo parazitlerini azaltın. Birbirlerine yakın B EBA WI-FI GATEWAY'ler arasında dört kanallık bir aralık bırakılması tavsiye edilir (örneğin, 1 ve 5 veya 6 ve 10 kanallarını kullanın).
	Security	B EBA WI-FI GATEWAY tarafından yönetilen ağ için ayarlanan güvenlik tipi. Mümkün ayarlar: -Open - Ağ açık, şifreleme yok -WPA-PSK - Ağ WPA-PSK protokolüne göre şifrelenmiş -WPA2-PSK - Ağ WPA2-PSK protokolüne göre şifrelenmiş -WEP - Ağ WEP protokolüne göre şifrelenmiş
	IP Address	B EBA WI-FI GATEWAY'e tahsis edilmiş IP adresi
	IP netmask	Netmask içinde ayar
	DHCP	DHCP server DHCP etkinleştirir/Devreden çıkarır
	DHCP start IP Address	DHCP server tarafından kullanılan ilk adres değeri. En fazla 5 cihaz IP'si.

Değişiklikleri etkin kılmak için **[Apply]** üzerine tıklayın; bundan sonra, varsayılan konfigürasyonlarla karta ulaşılamayacaktır.

Not: B EBA WI-FI GATEWAY kart ile BFT yazılımlarının arayüzlemesi için gerekli veriler şunlardır:

- Kart IP'si
- U-link servisinin cevap verdiği port
- AES Şifresi

9) DURUM 2: CLIENT OLARAK KONFIGÜRASYON (FIG. D)

Bu tip bağlantı, daima özel BFT yazılımı aracılığıyla kendi PC, akıllı telefon ve/veya tabletlerinizin bağlanmış olduğu mevcut bir WLAN ağına bağlı B EBA WI-FI GATEWAY kartı kullanılarak bir U-Link sisteminin yönetilmesini sağlar.

1.PC, akıllı telefon ve/veya tableti B EBA WI-FI GATEWAY tarafından belirlenen **BeBa_Wifi_<Mac address>** (WPA2-PSK güvenlik tipi ve varsayılan şifre BEBAWIFI kullanılarak) adıyla tanımlanan SSID ağına bağlayın. B EBA WI-FI GATEWAY'in Mac adresi, B EBA WI-FI GATEWAY kartında mevcut olan etikette yazılı olmalıdır.

Kablosuz bağlantı ağına bağlanma metodları; PC, akıllı telefon ve/veya tablet cihazları ve benimsenen işletim sistemine göre değişir; bağlantının nasıl yapılacağını anlamak için cihazınızın talimatlarını kontrol edin.

2.B EBA WI-FI GATEWAY ile bağlantıyı yaptıktan sonra tarayıcıyı açın (proxy sunucunun etkin olmadığından emin olunması gerekir) adres çubuğuna B EBA WI-FI GATEWAY'in varsayılan adresi olan **192.168.1.1** adresini yazın

Bu şekilde modülün güncel konfigürasyon sayfasına ulaşılır

Ekranla şunlar gösterilir:

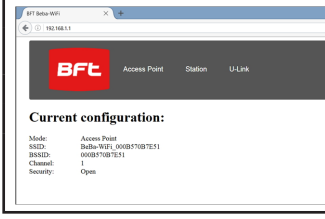
	Mode	Ayarlanmış işleme tipi
	SSID	B EBA WI-FI GATEWAY tarafından yaratılmış WLAN ağının adı [BeBa_Wifi_<Mac address>]
	BSSID	Mac address
	Channel	Kartın iletme/alma yaptığı kanal
	Security	B EBA WI-FI GATEWAY tarafından yönetilen ağ için ayarlanan güvenlik tipi

9.1) 1. Adım : U-Link PARAMETRELERİNİN AYARLANMASI

B EBA WI-FI GATEWAY kartının özel BFT yazılımları ile kullanılması için, başlıkta mevcut menüde [**U-Link**] üzerine tıklayarak ilgili U-Link konfigürasyonunun parametrelerinin ayarlanması gerekir.

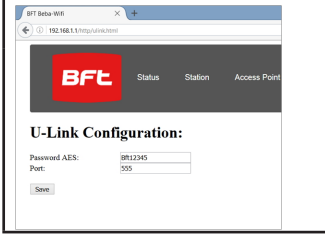
	Password AES	U-link protokolünün AES şifrelemesi için şifre. Uzunluğu 8 ile16 harf arasında kapsanır. Varsayılan değer Bft12345
	Port:	B EBA WI-FI GATEWAY kartının U-link servisinin cevap verdiği port. Varsayılan değer 1111

Parametreleri değiştirdikten sonra [**save**] üzerine tıklayın

9.2) 2. Adım : Client PARAMETRELERİNİN AYARLANMASI

B EBA WI-FI GATEWAY kartını client olarak ayarlamak amacıyla kartın varsayılan ayarlarını tadil etmek için başlıkta mevcut menüde [**Station**] üzerine tıklayın.

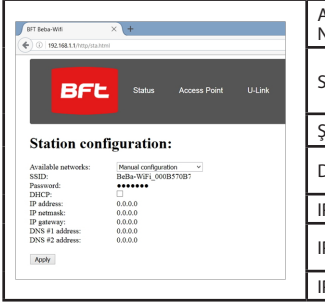
	Available Networks	Mevcut, görülebilir ve modül tarafından erişilebilir ağların listesini bulundurur
	SSID	Bağlantı yapılmak istenen kablosuz ağı gösterir. Ağ görülüyor ise, [Available Networks] içinde [manual configuration] ayarlanarak, bağlantı yapılmak istenen görünmeyen kablosuz bağlantı ağının adı yazılabilir.
	Şifre	Bağlantı yapılmak istenen kablosuz ağın şifresi.
	DHCP	Bağlandığımız WLAN ağının B EBA WI-FI GATEWAY kartının IP adresini otomatik olarak eşleştirmesi öngörülüyor ise, etkinleştirin.
	IP address	B EBA WI-FI GATEWAY kartının IP adresi ayarlanır. DHCP etkin kılınmamış ise.
	IP netmask	B EBA WI-FI GATEWAY kartının netmask'ı ayarlanır. DHCP etkin kılınmamış ise.
	IP gateway	Bağlandığımız yönlendiricinin IP adresi ayarlanır. DHCP etkin kılınmamış ise.

Tadilleri etkin kılmak için [**Apply**] üzerine tıklayın. Bundan sonra, tarayıcı aracılığıyla karta erişmek mümkün olmayacaktır. B EBA WI-FI GATEWAY kartının varsayılan konfigürasyonunu geri getirmek için FABRİKA AYARLARINA GERİ GETİRME paragrafına bakın.

Not: BFT yazılımı ile doğru şekilde işlemek için B EBA WI-FI GATEWAY kartının sabit bir IP adresi ile ulaşılabilir olması gerekir ve bu şart:

- Client konfigürasyonu sırasında IP adresi doğrudan tarayıcı içinde düzenlenerek
- Bağlandığımız kablosuz ağı yöneten, kartın MAC adresiyle aynı IP adresini eşleştiren yönlendirici bir kural düzenlenerek karşılanabilir.

Not: B EBA WI-FI GATEWAY kart ile BFT yazılımlarının arayüzlemesi için gerekli veriler şunlardır:

- Kart IP'si
- U-link servisinin cevap verdiği port
- AES şifresi

Bft Spa

Via Lago di Vico, 44 ITALY
36015 Schio (VI)
T +39 0445 69 65 11
F +39 0445 69 65 22
→ www.bft-automation.com

**SPAIN**

BFT GROUP ITALIBERICA DE AUTOMATISMOS S.L.
09401 Granollers - (Barcelona)
www.bftautomatismos.com

FRANCE

AUTOMATISMES BFT FRANCE
69000 Saint Priest
www.bft-france.com

GERMANY

BFT TORANTRIEBSSYSTEME GmbH
90522 Oberasbach
www.bft-torantrieb.de

UNITED KINGDOM

BFT AUTOMATION UK LTD
Hexton, Mersy, Stockport SK4 3GL
www.bft.co.uk

IRELAND

BFT AUTOMATION LTD
Dublin 12

BENELUX

BFT BENELUX SA
1400 Nivelles
www.bftbenelux.be

POLAND

BFT POLSKA SP.ZO.O.
Marecka 49, 05-220 Zielonka
www.bft.pl

CROATIA

BFT ADRIA D.O.O.
51218 Dražice (Rijeka)
www.bft.hr

PORTUGAL

BFT SA-COMERCIO DE AUTOMATISMOS E MATERIAL DE SEGURANCIA
3026-901 Coimbra
www.bftportugal.com

CZECH REPUBLIC

BFT CZ S.R.O.
Praha
www.bft.it

HUNGARY

BFT OTOMATIK KAPU SISTEMELERI SANAY VE TICARET AS
Istanbul
www.bftotomasyon.com.tr

RUSSIA

BFT RUSSIA
111020 Moscow
www.bftross.ru

AUSTRALIA

BFT AUTOMATION AUSTRALIA PTY LTD
Webberville Park (Sydney)
www.bftaustralia.com.au

U.S.A.

BFT USA
Bea-Raton
www.bft-usa.com

CHINA

BFT CHINA
Shanghai 200072
www.bft-china.cn

UAE

BFT Middle East FZCO
Dubai