

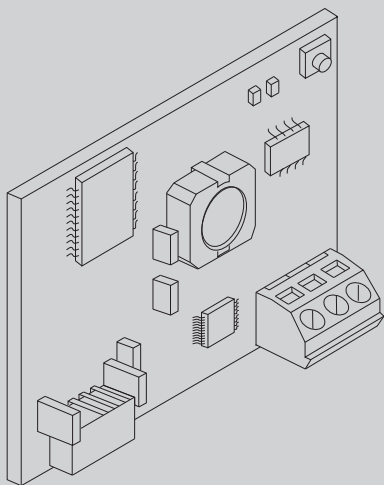

D81287800100\_01\_22-03-17

SCHEDA OPZIONALE  
OPTIONAL BOARD  
CARTE EN OPTION  
OPTIONALE KARTE  
TARJETA OPCIONAL  
OPTIONELE KAART



ISTRUZIONI DI INSTALLAZIONE  
INSTALLATION MANUAL  
INSTRUCTIONS D'INSTALLATION  
MONTAGEANLEITUNG  
INSTRUCCIONES DE INSTALACION  
INSTALLATIEVOORSCHRIFTEN

B EBA WI-FI GATEWAY

**BFT**



Wi-Fi





U-LINK





AZIENDA CON SISTEMA DI GESTIONE  
INTEGRATO CERTIFICATO DA DNV  
= UNI EN ISO 9001:2008 =  
UNI EN ISO 14001:2004

**Attenzione!** Leggere attentamente le "Avvertenze" all'interno! **Caution!** Read "Warnings" inside carefully!  
**Attention!** Veuillez lire attentivement les Avertissements qui se trouvent à l'intérieur! **Achtung!** Bitte lesen Sie aufmerksam die „Hinweise“ im Inneren!  
**¡Atención!** Leer atentamente las "Advertencias" en el interior! **Let op!** Lees de "Waarschuwingen" tigre aan de binnenkant zorgvuldig!

 **DEMOLIZIONE** L'eliminazione dei materiali va fatta rispettando le norme vigenti. Non gettate il vostro apparecchio scartato, le pile o le batterie usate nei rifiuti domestici. Avete la responsabilità di restituire tutti i vostri rifiuti da apparecchiature elettriche o elettroniche lasciandoli in un punto di raccolta dedicato al loro riciclo.

 **SCRAPPING** Materials must be disposed of in accordance with the regulations in force. Do not throw away your discarded equipment or used batteries with household waste. You are responsible for taking all your waste electrical and electronic equipment to a suitable recycling centre.

 **DÉMOLITION** Éliminez les matériaux en respectant les normes en vigueur. Ne jetez ni les vieux appareils, ni les piles, ni les batteries usées avec les ordures domestiques. Vous devez confier tous vos déchets d'appareils électriques ou électroniques à un centre de collecte différenciée, préposé à leur recyclage.

 **VERSCHROTTUNG** Die Entsorgung der Materialien muss unter Beachtung der geltenden Normen erfolgen. Bitte werfen Sie Ihr Altgerät oder die leeren Batterien nicht in den Haushaltsabfall. Sie sind verantwortlich für die ordnungsgemäße Entsorgung Ihrer elektrischen oder elektronischen Altgeräte durch eine offizielle Sammelstelle.

 **DESGUACE** La eliminación de los materiales se debe realizar respetando las normas vigentes. No desechar su equipo descartado, las pilas o las baterías usadas con los residuos domésticos. Usted tiene la responsabilidad de desechar todos sus residuos de equipos eléctricos o electrónicos, entregándolos a un punto de recogida dedicado al reciclaje de los mismos.

 **SLOOP** De materialen moeten verwijderd worden met inachtneming van de geldende normen. Uw niet meer gebruikte apparaat, de lege batterijen of accu's niet bij het huisvuil weggooien. U bent er verantwoordelijk voor al uw afval van elektrische of elektronische apparatuur weg te brengen naar een inzamelpunt voor de recycling ervan.

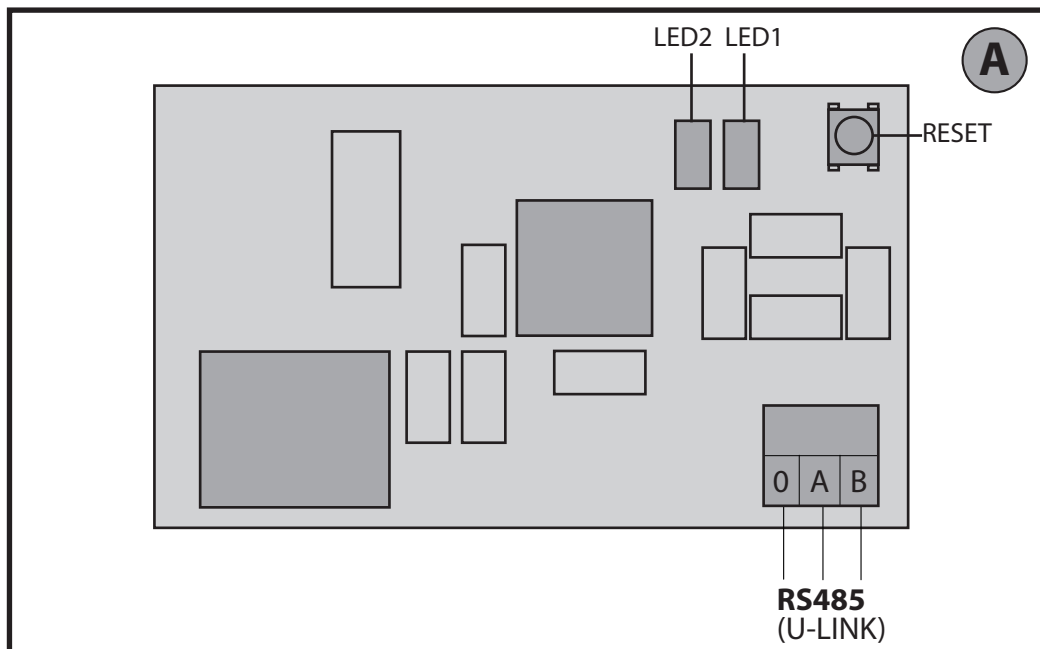

Max.32 centrali / Max. 32 control panels /Maxi 32 centrales  
 Max. 32 Steuergeräte / Máx.32 centrales / Max.32 centrales

**B**



**LEGENDA - KEY**  
**LÉGENDE - LEGENDE**  
**LEYENDA - LEGENDA**

= ON  
 = OFF

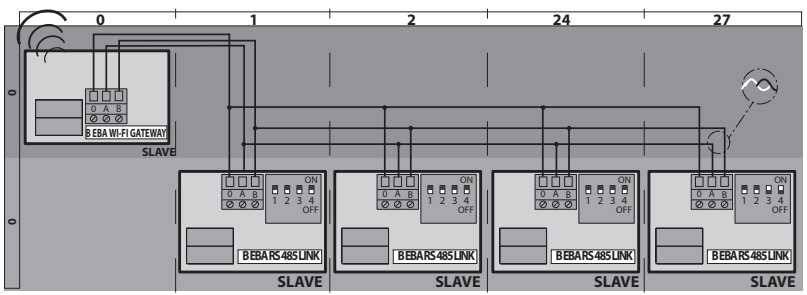

**SM** -->Modo seriale / Serial mode / Mode série / Serieller Modus / Modo serial / Serielle modus  
**ADD**-->Indirizzo/Address / Adresse / Adresse / Dirección / Adres

**CASO 1: CONFIGURAZIONE COME ACCESS POINT / CASE 1: CONFIGURATION AS ACCESS POINT**  
**CAS 1 : CONFIGURATION COMME POINT D'ACCES / FALL 1: KONFIGURIERUNG ALS ACCESS POINT**  
**CASO 1: CONFIGURACIÓN COMO ACCESS POINT / GEVAL 1: CONFIGURATIE ZOALS TOEGANGSPUNT**

**C**

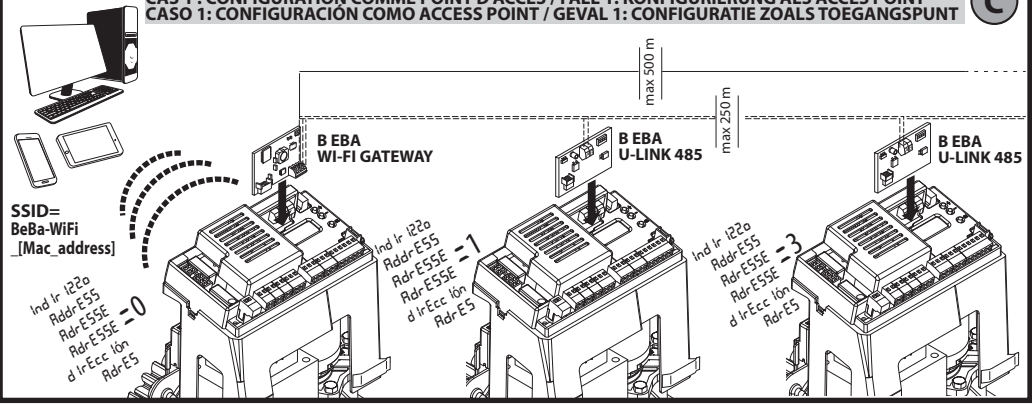

**CASO 2: CONFIGURAZIONE COME CLIENT / CASE 2: CONFIGURATION AS CLIENT**  
**CAS 2 : CONFIGURATION COMME CLIENT / FALL 2: KONFIGURIERUNG ALS CLIENT**  
**CASO 2: CONFIGURACIÓN COMO CLIENT / GEVAL 2: CONFIGURATIE ZOALS KLANT**

**D**

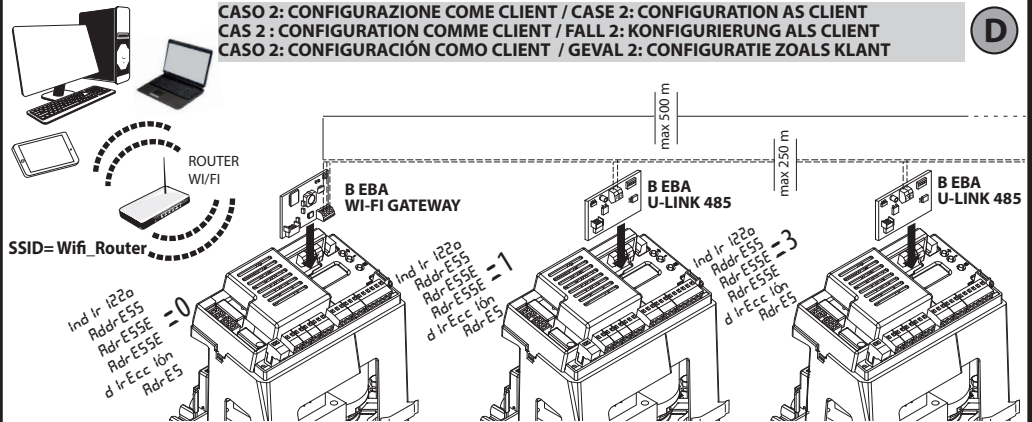

**2) GENERALITÀ**

Il modulo B EBA WI-FI GATEWAY consente la connessione di un supervisore\* alla rete locale di dispositivi BFT U-link compatibili tramite tecnologia TCP/IP su rete WI-FI. Il modulo B EBA TCP/IP GATEWAY va collegato all'unico dispositivo della rete locale con indirizzo 0.

Ogni dispositivo della rete deve avere un indirizzo diverso. Con un supervisore\* U-link è possibile indirizzare ciascun dispositivo della rete U-link locale e gestire parametri, impostazioni, trasmettitori e diagnostica.

Per le caratteristiche relative al supervisore e alle funzioni disponibili fare riferimento al relativo manuale.

La rete è composta da un dispositivo con modulo B EBA WI-FI GATEWAY a cui sono connessi via doppino tutti gli altri dispositivi con seriale U-link.

La rete minima è composta dal singolo dispositivo con indirizzo 0 con modulo B EBA WI-FI GATEWAY.

Nota: questa scheda è compatibile solo con centrali che utilizzano il protocollo U-link.

(\* Con supervisore si intende un programmatore palmare o un software di gestione.

Vedi figure C e D per esempi di installazione.

\*1 la lunghezza max della rete può essere prolungata usando un repeater RS 485.

\*2 il numero di dispositivi può essere aumentato fino a 120 utilizzando un repeater RS 485.

**4) CABLAGGI NECESSARI AL FUNZIONAMENTO (Fig.B)**

Le centrali sono collegate tra di loro con i 3 fili relativi alle schede di interfaccia B EBA RS 485 LINK. Utilizzare esclusivamente un doppino di tipo telefonico. Nel caso si utilizzi un cavo telefonico con più coppie risulta indispensabile utilizzare i fili della stessa coppia (A-B). La lunghezza del cavo tra un modulo e l'altro non deve superare i 250m.

Morsetto	Descrizione
RS485 A RS485 B RS485 0	Collegamento alla rete U-link. Rispettare la polarità

**5) RIPRISTINO DELLE IMPOSTAZIONI DI FABBRICA**

Attenzione riporta il modulo ai valori preimpostati da fabbrica.

- Premere e tenere premuto il tasto RESET (Fig.A) per 5 secondi.

- Dopo il rilascio del pulsante LED1 lampeggia velocemente il LED2 per 1 volta.

**6) DIAGNOSTICA (Fig.A)**

LED	STATO	SIGNIFICATO
LED 1	Led Fisso	Corretta inizializzazione del modulo e alimentazione del modulo
LED 1	Led lampeggiante	Scheda in errore
LED 2	Led acceso	Il Led rileva la connessione U-Link alla scheda

**7) INSTALLAZIONE/CONFIGURAZIONE**

**Avvertenze:**

- Le immagini e gli screenshot utilizzati in questo manuale potrebbero differire dal prodotto reale.

Dopo aver connesso la B EBA WI-FI GATEWAY al dispositivo nell'apposito morsetto e aver cablato e configurato in modo corretto la rete U-Link. Si deve configurare la B EBA WI-FI GATEWAY in uno dei modi elencati di seguito.

**CONFIGURAZIONE DELLA B EBA WI-FI GATEWAY**

**8) CASO 1: CONFIGURAZIONE COME ACCESS POINT (FIG.C)**

Questo tipo di connessione permette di gestire un impianto U-Link con una propria SSID (Nome della WLAN) collegandosi direttamente alla B EBA WI-FI GATEWAY dal wifi del proprio PC, smartphone e/o tablet attraverso il software dedicato di BFT.

1. Connettere il PC, smartphone e/o tablet alla rete SSID individuata dal nome **BeBa Wifi <Mac address>** (usando tipo di sicurezza WPA2-PSK e password di default BEBAWIFI) definita dalla B EBA WI-FI GATEWAY. Il Mac address della B EBA WI-FI GATEWAY è quello che si trova nell'etichetta presente nella scheda B EBA WI-FI GATEWAY.

I metodi per la connessione alla rete Wifi variano a seconda del dispositivo PC, smartphone e/o tablet e del sistema operativo che si adotta, per capire come effettuare il collegamento controllare le istruzioni de vostro dispositivo.

2. Dopo aver effettuato la connessione alla B EBA WI-FI GATEWAY aprire il browser (assicurarsi di non avere il server proxy attivo) digitare nella barra degli indirizzi l'indirizzo di default **192.168.1.1** della B EBA WI-FI GATEWAY.

Si raggiunge così la pagina della configurazione corrente del modulo

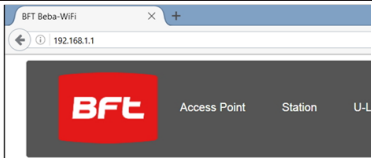
 <p><b>Current configuration:</b></p> <p>Mode: Access Point SSID: BeBa-WiFi_000B570B7E51 BSSID: 000B570B7E51</p>	Mode	Tipo di funzionamento impostato
	SSID	Nome della rete WLAN creata dalla B EBA WI-FI GATEWAY <b>[BeBa_Wifi_&lt;Mac address&gt;]</b>
	BSSID	MAC address
	Channel	Canale dove trasmette/riceve la scheda
	Security	Tipo di sicurezza impostato per la rete gestita dalla B EBA WI-FI GATEWAY

## MANUALE PER L'INSTALLAZIONE

### 8.1) Step 1 : IMPOSTAZIONI PARAMETRI U-Link

La scheda B EBA WI-FI GATEWAY per essere utilizzata con i software dedicati di BFT è necessario impostare i parametri relativi alla configurazione U-Link cliccando su **[U-Link]** nel menu presente nell'interfaccia.

<p><b>U-Link Configuration:</b></p> <p>Password AES: <input type="text" value="Bft12345"/></p> <p>Port: <input type="text" value="555"/></p> <p><input type="button" value="Save"/></p>	<p>Password AES</p> <p>Password per la criptazione AES del protocollo U-Link. Lunghezza compresa tra 8 e 16 caratteri. Valore di default <b>Bft12345</b></p>
	<p>Port:</p> <p>Porta dove risponde il servizio U-link della scheda B EBA WI-FI GATEWAY. Valore di default <b>1111</b></p>

Dopo aver modificato i parametri cliccare su **[Save]**

### 8.2) Step 2 : IMPOSTAZIONI PARAMETRI Access Point

Per poter modificare le impostazioni di default dell'Access Point cliccare su **[Access Point]** nel menu presente nell'interfaccia.

Modificare le impostazioni se necessario

<p><b>Access point configuration:</b></p> <p>SSID: BeBa-WiFi_000B570B7</p> <p>Channel: 1</p> <p>Security: Open</p> <p>IP address: 192.168.1.1</p> <p>IP netmask: 255.255.255.0</p> <p>DHCP: <input checked="" type="checkbox"/></p> <p>DHCP range: 192.168.1.2</p> <p>DNS: <input type="checkbox"/></p> <p><input type="button" value="Apply"/></p>	<p>SSID</p> <p>Nome della rete WLAN creata dalla B EBA WI-FI GATEWAY <b>[BeBa_Wifi_&lt;Mac address&gt;]</b> Non modificabile</p>
	<p>Channel</p> <p>Canale dove trasmette/riceve la scheda Se si utilizzano più B EBA WI-FI GATEWAY, in prossimità, configurate come Access Point, ridurre l'interferenza radio selezionando canali diversi per ognuna delle B EBA WI-FI GATEWAY adiacenti. Si consiglia una spaziatura di quattro canali tra le B EBA WI-FI GATEWAY adiacenti (per esempio, utilizzare i canali 1 e 5, o 6 e 10).</p>
	<p>Security</p> <p>Tipo di sicurezza impostato per la rete gestita dalla B EBA WI-FI GATEWAY. Possibili impostazioni: -Open - Rete aperta, senza crittografia -WPA-PSK - Rete crittografata secondo protocollo WPA-PSK -WPA2-PSK - Rete crittografata secondo protocollo WPA2-PSK -WEP - Rete crittografata secondo protocollo WEP</p>
	<p>IP Address</p> <p>Indirizzo IP assegnato alla B EBA WI-FI GATEWAY</p>
	<p>IP netmask</p> <p>Impostazione nella netmask</p>
	<p>DHCP</p> <p>Abilita/Disabilita DHCP il server DHCP</p>
	<p>DHCP start IP Address</p> <p>Valore del primo indirizzo utilizzato dal server DHCP. Massimo 5 IP dispositivi.</p>

Per rendere effettive le modifiche cliccare su **[Apply]** dopo questo la scheda potrà non essere raggiungibile con le configurazioni di default.

Nota: I dati necessari per poter interfacciare la scheda B EBA WI-FI GATEWAY con i software BFT sono:

- IP della scheda
- Porta dove risponde il servizio U-link
- Password AES

### 9) CASO 2: CONFIGURAZIONE COME CLIENT (FIG. D)

Questo tipo di connessione permette di gestire un impianto U-Link sfruttando la scheda B EBA WI-FI GATEWAY connessa ad una rete WLAN esistente alla quale sono collegati i propri PC, smartphone e/o tablet sempre attraverso software dedicato di BFT.

1. Connettere il PC, smartphone e/o tablet alla rete SSID individuata dal nome **BeBa\_Wifi\_<Mac address>** (usando tipo di sicurezza WPA2-PSK e password di default BEBAWIFI) definita dalla B EBA WI-FI GATEWAY. Il Mac address della B EBA WI-FI GATEWAY è quello che si trova nell'etichetta presente nella scheda B EBA WI-FI GATEWAY.

I metodi per la connessione alla rete Wifi variano a seconda del dispositivo PC, smartphone e/o tablet e del sistema operativo che si adotta, per capire come effettuare il collegamento controllare le istruzioni di vostro dispositivo.

2. Dopo aver effettuato la connessione alla B EBA WI-FI GATEWAY aprire il browser (assicurarsi di non avere il server proxy attivo) digitare nella barra degli indirizzi l'indirizzo di default **192.168.1.1** della B EBA WI-FI GATEWAY. Si raggiunge così la pagina della configurazione corrente del modulo

Nella schermata vengono riportate:

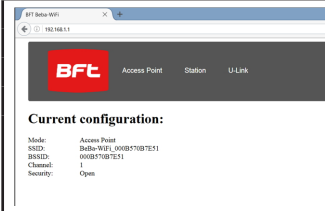
	Mode	Tipo di funzionamento impostato
	SSID	Nome della rete WLAN creata dalla B EBA WI-FI GATEWAY [BeBa_Wifi_<Mac address>]
	BSSID	Mac address
	Channel	Canale dove trasmette/riceve la scheda
	Security	Tipo di sicurezza impostato per la rete gestita dalla B EBA WI-FI GATEWAY

## 9.1) Step1: IMPOSTAZIONE PARAMETRI U-Link

La scheda B EBA WI-FI GATEWAY per essere utilizzata con i software dedicati di BFT è necessario impostare i parametri relativi alla configurazione U-Link cliccando su **[U-Link]** nel menu presente nell'interfaccia.

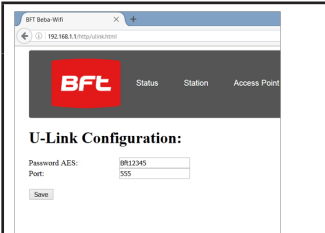
	Password AES	Password per la criptazione AES del protocollo U-link. Lunghezza compresa tra 8 e 16 caratteri. Valore di default <b>Bft12345</b>
	Port:	Porta dove risponde il servizio U-link della scheda B EBA WI-FI GATEWAY. Valore di default <b>1111</b>

Dopo aver modificato i parametri cliccare su **[Save]**

## 9.2) Step2: IMPOSTAZIONE PARAMETRI Client

Per poter modificare le impostazioni di default della scheda B EBA WI-FI GATEWAY per impostarla come client cliccare su **[Station]** nel menu presente nell'interfaccia.

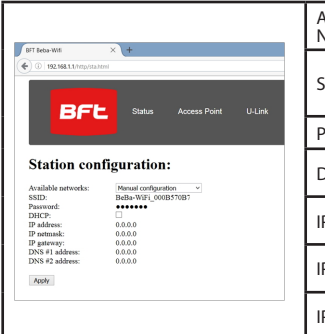
	Available Networks	Riporta l'elenco delle reti presenti e visibili raggiungibili dal modulo
	SSID	Indica la rete wifi alla quale ci si vuole collegare. Se la rete non è visibile impostando <b>[manual configuration]</b> in <b>[Available Networks]</b> si può digitare il nome della rete wifi nascosta alla quale ci si vuole collegare.
	Password	Password della rete Wifi alla quale ci si vuole collegare.
	DHCP	Abilitare se si prevede che la rete WLAN alla quale ci si collega associ in automatico l'IP della B EBA WI-FI GATEWAY
	IP address	Si imposta l'indirizzo IP della scheda B EBA WI-FI GATEWAY. Se DHCP non è abilitato.
	IP netmask	Si imposta il netmask della scheda B EBA WI-FI GATEWAY. Se DHCP non è abilitato.
	IP gateway	Si imposta l'indirizzo IP del router alla quale ci si collega. Se DHCP non è abilitato.

Per rendere effettive le modifiche cliccare su **[Apply]**. Dopo questo la scheda non è più raggiungibile attraverso il browser. Per poter ripristinare la configurazione di default della scheda B EBA WI-FI GATEWAY vai al paragrafo RIPRISTINO DELLE IMPOSTAZIONI DI FABBRICA.

Nota per il corretto funzionamento con i software BFT la scheda B EBA WI-FI GATEWAY deve essere raggiungibile con un IP fisso e ciò può essere possibile:

- impostandolo direttamente nel browser durante la configurazione del client
- impostando una regola nel router che gestisce la rete Wifi alla quale ci connettiamo che associa al Mac address della scheda lo stesso IP.

Nota: I dati necessari per poter interfacciare la scheda B EBA WI-FI GATEWAY con i software BFT sono:

- IP della scheda
- Porta dove risponde il servizio U-link
- Password AES

## 2) GENERAL INFORMATION

The B EBA WI-FI GATEWAY module allows you to connect a supervisor\* to the local network of compatible BFT U-link devices by means of TCP/IP technology on the WI-FI network. The B EBA TCP/IP GATEWAY module must be connected to the only local network device with the address 0. Each network device must have a different address. Using a U-link supervisor\*, you can address each device in the local U-link network and manage parameters, settings, transmitters and diagnostics.

For information on the features of the supervisor and available functions, refer to the relevant manual.

The network is made up of a device with a B EBA WI-FI GATEWAY module to which all the other devices are connected using twisted pair cabling in a U-link serial connection.

The smallest possible network is made up of a single device with the address 0 with a B EBA WI-FI GATEWAY module.

Note: this board is compatible only with control panels using the U-link protocol.

(\* Supervisor means a handheld programmer or management software.

See figures C and D for examples of installation.

## 3) TECHNICAL SPECIFICATIONS

Operating temperature	-20°/+50° C
Max. connection distance with cable: -B EBA WI-FI GATEWAY and B EBA RS 485 LINK -B EBA RS 485 LINK and B EBA RS 485 LINK	250 m
Max. network length	500 m*1
Max Max. of devices on 485 network	32*2
B EBA WI-FI GATEWAY band	2400-2483.5 MHz
Dimensions	42 x 29 mm (HxL)
Transmit Power	+16dBm
Receiving Sensitivity	-98dBm
Wi-Fi	- 802.11: b/g/n - Bit rate: 72.2 Mbps - Safety: OPEN, WPA2/WPA Personal and WEP

\*1 the max. network length can be extended using an RS 485 repeater.

\*2 the number of devices can be increased to 120 using an RS 485 repeater.

## 4) WIRING REQUIRED FOR OPERATION (Fig.B)

The control panels are connected to each other with 3 wires relating to the B EBA RS 485 LINK interface boards. Use twisted pair cabling only. When using a telephone cable with more than one pair, it is essential to use wires from the same pair (A-B). The length of the cable between one module and the next must not be greater than 250 m.

Terminal	Description
RS485 A RS485 B RS485 0	Connection to the U-link network. Pay attention to the polarity.

## 5) RESTORING FACTORY SETTINGS

Attention: it restores the factory pre-set settings.

- Press without releasing the RESET button (Fig.A) for 5 seconds.
- After releasing the LED1 button, the LED2 flashes quickly once

## 6) DIAGNOSTICS (Fig.A)

LED	STATUS	MEANING
LED 1	Fixed Led	Proper initialization and supply of the module
LED 1	Led flashing	Faulty board
LED 2	Led access	The LED detects the U-Link connection to the board

## 7) INSTALLATION/CONFIGURATION

### Warning:

- The images and screenshots used herein may differ from the actual product.

After connecting the B EBA WI-FI GATEWAY to the device in the proper terminal and have wired and configured the U-Link network correctly. The B EBA WI-FI GATEWAY must be configured in one of the following ways.

## CONFIGURATION OF THE B EBA WI-FI GATEWAY

### 8) CASE 1: CONFIGURATION AS ACCESS POINT (FIG.C)

This type of connection allows you to manage a U-Link system with its own SSID (Name of the WLAN) by connecting directly to the B EBA WI-FI GATEWAY of the wifi from the PC, smartphone and/or tablet through the dedicated BFT software.

- 1.Connect the PC, smartphone and/or tablet to the SSID network identified by the name **BeBa\_Wifi\_<Mac address>** (using WPA2-PSK security type, and the default password BEBAWIFI) defined by the EBA B WI-FI GATEWAY. The Mac address of the B EBA WI-FI GATEWAY is what is on the label on the B EBA WI-FI GATEWAY board.

The methods for connecting to the WiFi network vary depending on the PC, smartphone and/or tablet and operating system adopted, to understand how to connect, check the instructions of the device.

- 2.After connecting to the B EBA WI-FI GATEWAY open the browser (be sure not to have the proxy server active), type in the address bar the default address of 192.168.1.1 of the B EBA WI-FI GATEWAY.

It reaches the current configuration of the module page

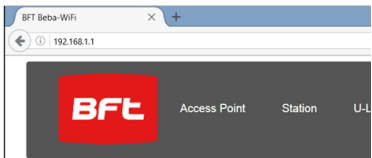
 <p><b>Current configuration:</b></p> <p>Mode: Access Point SSID: BeBa-WiFi_000B570B7E51 BSSID: 000B570B7E51</p>	Mode	Operating mode set
	SSID	WLAN network name created by the WI-FI B EBA GATEWAY [BeBa_Wifi_<Mac address>]
	BSSID	MAC address
	Channel	Channel which transmits/receives the board
	Security	Security type set for the network operated by B EBA WI-FI GATEWAY

## 8.1) Step1: U-Link PARAMETERS SETTING

The B EBA WI-FI GATEWAY board to be used with dedicated BFT software needed to set the parameters for the U-Link by clicking on the [U-Link] configuration in this installation menu.

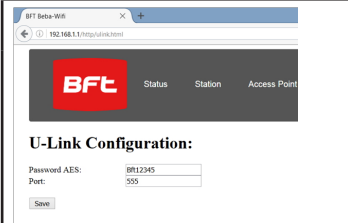
 <p><b>U-Link Configuration:</b></p> <p>Password AES: <input type="text" value="Bft12345"/></p> <p>Port: <input type="text" value="555"/></p> <p><input type="button" value="Save"/></p>	Password AES	Password for the AES encryption protocol U-Link. Length between 8 and 16 characters. <b>Bft12345</b> default value
	Port:	Port corresponding to the U-link service of the B EBA WI-FI GATEWAY board. <b>1111</b> default value

After changing the parameters click [**Save**]

## 8.2) Step2: PARAMETER SETTING Access Point

In order to change the default access point, click [**Access Point**] in the installation menu. Change the settings if necessary

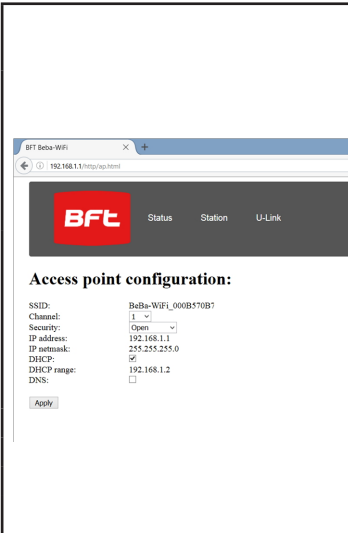
 <p><b>Access point configuration:</b></p> <p>SSID: BeBa-WiFi_000B570B7</p> <p>Channel: <input type="text" value="1"/></p> <p>Security: <input type="text" value="Open"/></p> <p>IP address: 192.168.1.1</p> <p>IP netmask: 255.255.255.0</p> <p>DHCP: <input checked="" type="checkbox"/></p> <p>DHCP range: 192.168.1.2</p> <p>DNS: <input type="checkbox"/></p> <p><input type="button" value="Apply"/></p>	SSID	WLAN network name created by the WI-FI B EBA GATEWAY [ <b>BeBa_Wifi_&lt;Mac address&gt;</b> ] Not modifiable
	Channel	Channel which transmits/receives the board If multiple B EBA WI-FI GATEWAY are used in proximity configured as an access point, reduce radio interference by selecting different channels for each of the adjacent B EBA WI-FI GATEWAY. A spacing of four channels is recommended between the adjacent B EBA WI-FI GATEWAY (for example, use channels 1 and 5, or 6 and 10).
	Security	Security type set for the network operated by B EBA WI-FI GATEWAY. Possible settings: -Open - Open network, without encryption -WPA-PSK - Network encrypted according to WPA-PSK Protocol -WPA2-PSK - Network encrypted according to WPA2-PSK Protocol -WEP - Network encrypted according to WEP Protocol
	IP Address	IP address assigned to the B EBA WI-FI GATEWAY
	IP netmask	Netmask setting
	DHCP	Enables/Disables DHCP of the DHCP server
	DHCP start IP Address	Value of the first address used by the DHCP server. 5 IP devices max.

To make the changes, click [**Apply**], after this the board cannot be accessed with the default configuration.

Note: The data required in order to interface the B EBA WI-FI GATEWAY board with the BFT software is:

- IP of the board
- Port must answer the U-link service
- Password AES

## 9) CASE 2: CONFIGURATION AS CLIENT (FIG. D)

This type of connection allows to manage a U-Link system using the B EBA WI-FI GATEWAY board connected to an existing WLAN network which is connected to the PC, smartphone and/or tablet always through dedicated BFT software.

1. Connect the PC, smartphone and/or tablet to the SSID network identified by the name **BeBa\_Wifi\_<Mac address>** (using WPA2-PSK security type, and the default password BEBAWIFI) defined by the EBA B WI-FI GATEWAY. The Mac address of the B EBA WI-FI GATEWAY is what is on the label on the B EBA WI-FI GATEWAY board.

The methods for connecting to the WiFi network vary depending on the PC, smartphone and/or tablet and operating system adopted, to understand how to connect, check the instructions of the device.

2. After connecting to the B EBA WI-FI GATEWAY open the browser (be sure not to have the proxy server active), type in the address bar the default address **192.168.1.1** of the B EBA WI-FI GATEWAY

It reaches the current configuration of the module page

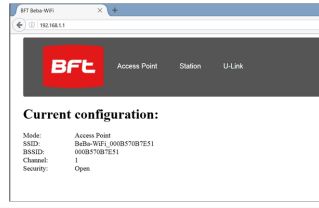

On the screen is shown:

	<table border="1" style="width: 100%; border-collapse: collapse;"> <tr> <td style="width: 20%;">Mode</td> <td>Operating mode set</td> </tr> <tr> <td>SSID</td> <td>WLAN network name created by the WI-FI B EBA GATEWAY [<b>BeBa_Wifi_&lt;Mac address&gt;</b>]</td> </tr> <tr> <td>BSSID</td> <td>Mac address</td> </tr> <tr> <td>Channel</td> <td>Channel which transmits/receives the board</td> </tr> <tr> <td>Security</td> <td>Security type set for the network operated by B EBA WI-FI GATEWAY</td> </tr> </table>	Mode	Operating mode set	SSID	WLAN network name created by the WI-FI B EBA GATEWAY [ <b>BeBa_Wifi_&lt;Mac address&gt;</b> ]	BSSID	Mac address	Channel	Channel which transmits/receives the board	Security	Security type set for the network operated by B EBA WI-FI GATEWAY	
Mode	Operating mode set											
SSID	WLAN network name created by the WI-FI B EBA GATEWAY [ <b>BeBa_Wifi_&lt;Mac address&gt;</b> ]											
BSSID	Mac address											
Channel	Channel which transmits/receives the board											
Security	Security type set for the network operated by B EBA WI-FI GATEWAY											

### 9.1) Step1: U-Link PARAMETER SETTING

The B EBA WI-FI GATEWAY board to be used with dedicated BFT software needed to set the parameters for the U-Link by clicking on the **[U-Link]** configuration in this installation menu.

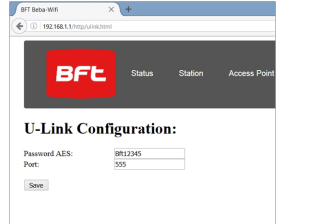
	<table border="1" style="width: 100%; border-collapse: collapse;"> <tr> <td style="width: 20%;">Password AES</td> <td>Password for the AES encryption protocol U-Link. Length between 8 and 16 characters. <b>Bft12345</b> default value</td> </tr> <tr> <td>Port:</td> <td>Port corresponding to the U-link service of the B EBA WI-FI GATEWAY board. <b>1111</b> default value</td> </tr> </table>	Password AES	Password for the AES encryption protocol U-Link. Length between 8 and 16 characters. <b>Bft12345</b> default value	Port:	Port corresponding to the U-link service of the B EBA WI-FI GATEWAY board. <b>1111</b> default value	
Password AES	Password for the AES encryption protocol U-Link. Length between 8 and 16 characters. <b>Bft12345</b> default value					
Port:	Port corresponding to the U-link service of the B EBA WI-FI GATEWAY board. <b>1111</b> default value					

After changing the parameters click **[Save]**

### 9.2) Step2: Client PARAMETER SETTING

In order to change the default setting of the B EBA WI-FI GATEWAY board to set it as a client click **[Station]** in the installation menu.

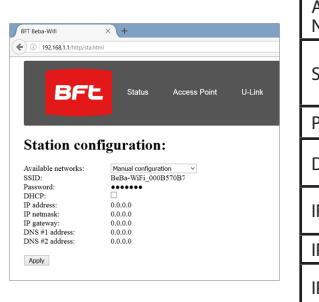
	<table border="1" style="width: 100%; border-collapse: collapse;"> <tr> <td style="width: 20%;">Available Networks</td> <td>Shows the list of networks that are visible and accessible from the module</td> </tr> <tr> <td>SSID</td> <td>It indicates the wireless network to connect to. If the network is not visible by setting <b>[manual configuration]</b> in <b>[Available Networks]</b> it is possible to type the hidden wireless network name to which you want to connect.</td> </tr> <tr> <td>Password</td> <td>Password of the WiFi network to connect to.</td> </tr> <tr> <td>DHCP</td> <td>Enable it if is expected that the WLAN to which to connect automatically associates the IP of the B EBA WI-FI GATEWAY</td> </tr> <tr> <td>IP address</td> <td>Setting the IP address of the B EBA WI-FI GATEWAY board if DHCP is not enabled.</td> </tr> <tr> <td>IP netmask</td> <td>It sets the netmask of the B EBA WI-FI GATEWAY board if DHCP is not enabled.</td> </tr> <tr> <td>IP gateway</td> <td>Setting the IP address of the router to which to connect if DHCP is not enabled.</td> </tr> </table>	Available Networks	Shows the list of networks that are visible and accessible from the module	SSID	It indicates the wireless network to connect to. If the network is not visible by setting <b>[manual configuration]</b> in <b>[Available Networks]</b> it is possible to type the hidden wireless network name to which you want to connect.	Password	Password of the WiFi network to connect to.	DHCP	Enable it if is expected that the WLAN to which to connect automatically associates the IP of the B EBA WI-FI GATEWAY	IP address	Setting the IP address of the B EBA WI-FI GATEWAY board if DHCP is not enabled.	IP netmask	It sets the netmask of the B EBA WI-FI GATEWAY board if DHCP is not enabled.	IP gateway	Setting the IP address of the router to which to connect if DHCP is not enabled.	
Available Networks	Shows the list of networks that are visible and accessible from the module															
SSID	It indicates the wireless network to connect to. If the network is not visible by setting <b>[manual configuration]</b> in <b>[Available Networks]</b> it is possible to type the hidden wireless network name to which you want to connect.															
Password	Password of the WiFi network to connect to.															
DHCP	Enable it if is expected that the WLAN to which to connect automatically associates the IP of the B EBA WI-FI GATEWAY															
IP address	Setting the IP address of the B EBA WI-FI GATEWAY board if DHCP is not enabled.															
IP netmask	It sets the netmask of the B EBA WI-FI GATEWAY board if DHCP is not enabled.															
IP gateway	Setting the IP address of the router to which to connect if DHCP is not enabled.															

For the changes to take effect, click on **[Apply]**. After that the board is no longer accessible through the browser.

In order to restore the default configuration of the B EBA WI-FI GATEWAY board, see section **RESET TO FACTORY SETTINGS**.

Note: for correct operation with the BFT software the B EBA WI-FI GATEWAY board must be accessed with a fixed IP and this can be possible:

- setting it directly on the browser during client setup
- by setting a rule in the router that manages the WiFi network to which to connect that associates the Mac address of the same IP board.

Note: The data required in order to interface the B EBA WI-FI GATEWAY board with the BFT software is:

- IP of the board
- Port must answer the U-link service
- Password AES

**2) GÉNÉRALITÉS**

Le module B EBA WI-FI GATEWAY permet de connecter un superviseur\* sur le réseau local de dispositifs BFT U-Link compatibles grâce à la technologie TCP/IP sur réseau WI-FI. Le module B EBA TCP/IP GATEWAY doit être connecté sur le seul dispositif du réseau local ayant l'adresse 0. Tous les dispositifs du réseau doivent avoir une adresse différente.

Avec un superviseur \*U-Link vous pouvez adresser chaque dispositif du réseau U-Link local et gérer les paramètres, les configurations, les émetteurs et le diagnostic.

Pour connaître les caractéristiques du superviseur et les fonctions disponibles consultez le manuel intéressé.

Le réseau est formé par un dispositif avec module B EBA WI-FI GATEWAY auquel sont connectés, via un double câble, tous les autres dispositifs avec port série U-Link.

Le réseau minimum est formé par un seul dispositif ayant l'adresse 0 et équipé de module B EBA WI-FI GATEWAY .

Remarque :cette carte n'est compatible qu'avec les centrales qui exploitent le protocole U-link.

(\* Par superviseur on entend soit un programmeur maître soit un logiciel de gestion.

Cf. Figures C et D pour avoir des exemples de montage

\*1 la longueur maxi du réseau peut être prolongée à l'aide d'un répéteur RS 485.

\*2 le nombre de dispositifs peut être augmenté jusqu'à 120 à l'aide d'un répéteur RS 485.

**4) CÂBLAGES NÉCESSAIRES AU FONCTIONNEMENT (Fig.B)**

Les centrales sont connectées entre elles à l'aide des 3 fils des cartes d'interface B EBA RS 485 LINK. Utilisez exclusivement une paire torsadée téléphonique. Si vous utilisez un câble téléphonique avec plusieurs paires, vous devez absolument utiliser les fils d'une même paire (A-B). La longueur du câble entre un module et l'autre ne doit pas dépasser 250 mètres.

Borne	Description
RS485 A RS485 B RS485 0	Connexion sur réseau U-link. Respectez la polarité.

**5) RÉTABLISSMENT DES CONFIGURATIONS D'USINE**

Attention ramène le module aux valeurs préconfigurées en usine.

- Appuyez sans lâcher sur la touche RESET/RÉINITIALISATION (Fig. A) pendant 5 secondes

- Une fois la touche LED1 lâchée la LED2 1 clignote rapidement fois

**6) DIAGNOSTIC (Fig.A)**

LED	ETAT	SENS
LED 1	Led fixe	Initialisation correcte du module et alimentation du module
LED 1	Led clignotante	Carte en erreur
LED 2	Led éclairée:	La Led révèle la connexion U-Link sur la carte

**7) INSTALLATION/CONFIGURATION**

**Avertissements:**

- Les images et les captures d'écran utilisées dans ce manuel peuvent être différentes du produit réel.

Après avoir connecté B EBA WI-FI GATEWAY sur le dispositif dans la borne prévue à cet effet et avoir câblé et configuré correctement le réseau U-LINK Configurez la B EBA WI-FI CGATEWAY de l'une des façons indiquées ci-après.

**3) DONNÉES TECHNIQUES**

Température de fonctionnement	-20°/+50° C
Distance maxi connexion par câble - B EBA WI-FI GATEWAY et B EBA RS 485 LINK - B EBA RS 485 LINK et B EBA RS 485 LINK	250 m
Distance maxi longueur réseau	500 m*1
N°. Dispositifs maxi sur réseau 485	32*2
Bande B EBA WI-FI GATEWAY	2400 - 2483,5 MHz
Dimensions	42 x 29 mm (HxL)
Puissance de transmission	+16dBm
Sensibilité de réception	-98dBm
Wi-Fi	- 802.11: b/g/n - Débit binaire : 72.2 Mbps - Sécurité : OPEN, WPA2/WPA Personal et WEP

**CONFIGURATION DE LA B EBA WI-FI GATEWAY**

**8) CAS 1 : CONFIGURATION COMME POINT D'ACCES (FIG.C)**

Ce type de connexion vous permet de gérer une installation U-Link avec sa propre SSID (Nom de la WLAN) en vous connectant directement sur la B EBA WI-FI GATEWAY à partir du wifi de votre ordinateur, smartphone et/ou tablet à travers le logiciel dédié de BFT.

1.Connectez l'ordinateur, smartphone et/ou tablet sur le réseau SSD indiqué par le nom **BeBa\_Wifi\_ <Mac address>** (en utilisant le type de sécurité WPA2-PSK et le mot de passe par défaut BEBAWIFI) défini par la B EBA WI-FI GATEWAY. L'adresse Mac de la B EBA WI-FI GATEWAY est celle qui se trouve sur l'étiquette de la carte B EBA WI-FI GATEWAY.

Les méthodes de connexion sur le réseau wifi varient selon le dispositif, ordinateur, smartphone et/ou tablet et le système d'exploitation adopté; pour comprendre comment procéder à la connexion contrôlez les instructions de votre dispositif.

2. Après avoir établi la connexion sur la B EBA WI-FI GATEWAY ouvrez le navigateur (après avoir vérifié si le serveur proxy n'est pas actif) et tapez dans la barre des adresses l'adresse par défaut **192.168.1.1** de la B EBA WI-FI GATEWAY .

Vous arrivez ainsi à la page de configuration courante du module

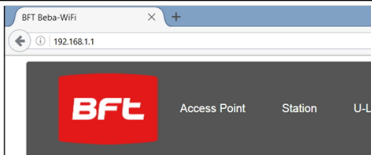
 <p><b>Current configuration:</b></p> <p>Mode: Access Point SSID: BeBa-WiFi_000B570B7E51 BSSID: 000B570B7E51</p>	Mode	Type de fonctionnement configuré
	SSID	Nom du réseau WLAN créé par la B EBA WI-FI GATEWAY <b>[BeBa_Wifi_ &lt;Mac address&gt;]</b>
	BSSID	Adresse MAC
	Canal	Canal où transmet/reçoit la carte
	Sécurité	Type de sécurité configurée pour le réseau géré par la B EBA WI-FI GATEWAY

**8.1) Etape 1 : PARAMETRAGE U-LINK.**

Pour utiliser la carte B EBA WI-FI GATEWAY avec les logiciels dédiés de BFT vous devez paramétrer U-Link en cliquant sur **[U-Link]** dans le menu de l'en-tête.

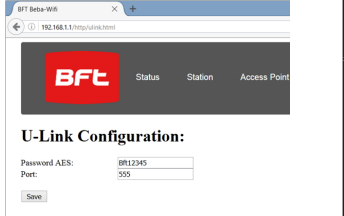
	Mot de passe AES	Mot de passe pour le cryptage AES du protocole U-Link. Longueur comprise entre 8 et 16 caractères Valeur par défaut <b>Bft12345</b>
	Port:	Port où répond le service U-Link de la carte B EBA WI-FI GATEWAY Valeur par défaut <b>1111</b>

Après avoir modifié les paramètres cliquez sur **[Save]**

**8.2) Etape 2 : PARAMETRAGE du point d'accès**

Pou modifier les paramètres par défaut du point d'accès, cliquez sur **[Access Point]** dans le menu de l'en-tête. Modifiez les paramètres en cas de besoin

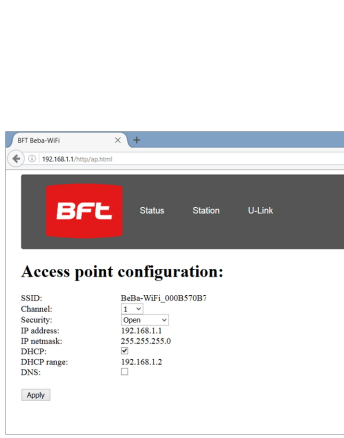
	SSID	Nom du réseau WLAN créé par la B EBA WI-FI GATEWAY <b>[BeBa_Wifi_&lt;Mac address&gt;]</b> Ne peut pas être modifié.
	Canal	Canal où transmet/reçoit la carte Si vous utilisez plusieurs B EBA WI-FI GATEWAY, à proximité, configurées comme point d'accès, réduisez l'interférence radio en sectionnant des canaux différents pour chaque B EBA WI-FI GATEWAY. Nous conseillons un espace de quatre canaux entre les B EBA WI-FI GATEWAY adjacentes (par exemple, utilisez les canaux 1 et 5 ou 6 et 10)
	Sécurité	Type de sécurité configurée pour le réseau géré par la B EBA WI-FI GATEWAY Configurations possibles - Open - Réseau ouvert, sans cryptographie -WPA-PSK - Réseau crypté suivant le protocole WPA-PSK -WPA2-PSK - Réseau crypté suivant le protocole WPA2-PSK -WEP - Réseau crypté suivant le protocole WEP
	IP Address	Adresse IP attribuée la B EBA WI-FI GATEWAY
	IP netmask	Configuration du réseau
	DHCP	Active/désactive le serveur DHCP
	DHCP start IP Address	Valeur de la première adresse utilisée par le serveur DHCP Maximum 5 dispositifs IP

Pour que les changements soient effectifs, cliquez sur **[Apply]** ensuite la carte ne pourra plus être atteinte avec la configuration par défaut.

Remarque: Les données nécessaires pour interfacier la carte B EBA WI-FI GATEWAY avec les logiciels BFT sont:

- IP de la carte
- Port où le service U-Link répond
- Mot de passe AES

**9) CAS 2: CONFIGURATION COMME CLIENT (FIG. D)**

Ce type de connexion vous permet de gérer une installation U-Link en exploitant la carte B EBA WI-FI GATEWAY connectée sur un réseau WLAN existant sur lequel sont connectés vos ordinateur, smartphone et/ou tablet à travers le logiciel dédié de BFT.

1.Connectez l'ordinateur, smartphone et/ou tablet sur le réseau SSID indiqué par le nom **BeBa\_Wifi\_<Mac address>** (en utilisant le type de sécurité WPA2-PSK et le mot de passe par défaut BEBAWIFI) défini par la B EBA WI-FI GATEWAY. L'adresse Mac de la B EBA WI-FI GATEWAY est celle qui se trouve sur l'étiquette de la carte B EBA WI-FI GATEWAY.

Les méthodes de connexion sur le réseau wifi varient selon le dispositif, ordinateur, smartphone et/ou tablet et le système d'exploitation adopté; pour comprendre comment procéder à la connexion contrôlez les instructions de votre dispositif.

2.Après avoir établi la connexion sur la B EBA WI-FI GATEWAY ouvrez le navigateur (après avoir vérifié si le serveur proxy n'est pas actif) tapez dans la barre des adresse l'adresse par défaut **192.168.1.1** de la B EBA WI-FI GATEWAY  
Vous arrivez ainsi à la page de configuration courante du module

Sur l'écran s'affichent:

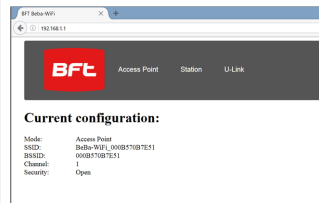
	Mode	Type de fonctionnement configuré
	SSID	Nom du réseau WLAN créé par la B EBA WI-FI GATEWAY [ <b>BeBa_Wifi_&lt;Mac address&gt;</b> ]
	BSSID	Adresse MAC
	Canal	Canal où transmet/reçoit la carte
	Sécurité	Type de sécurité configurée pour le réseau géré par la B EBA WI-FI GATEWAY

**9.1) Etape 1 : PARAMETRAGE U-LINK.**

Pour utiliser la carte B EBA WI-FI GATEWAY avec les logiciels dédiés de BFT vous devez paramétrer U-Link en cliquant sur [**U-Link**] dans le menu de l'en-tête.

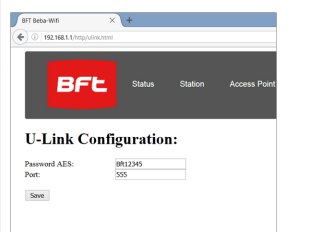
	Mot de passe AES	Mot de passe pour le cryptage AES du protocole U-Link. Longueur comprise entre 8 et 16 caractères Valeur par défaut <b>Bft12345</b>
	Port:	Port où répond le service U-Link de la carte B EBA WI-FI GATEWAY Valeur par défaut <b>1111</b>

Après avoir modifié les paramètres cliquez sur [**Save**]

**9.2) Etape 2 : PARAMETRAGE U-LINK.**

Pour modifier le paramètres par défaut de la carte B EBA WI-FI GATEWAY pour la configurer comme client cliquez sur [**Station**] dans le menu de l'en-tête.

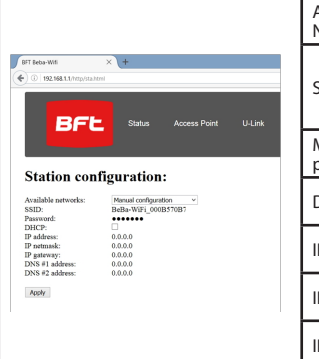
	Available Networks	Donne la liste des réseaux présents et visibles que peut atteindre le module
	SSID	Indique le réseau wifi sur lequel vous voulez vous connecter Si le réseau n'est pas visible en configurant [ <b>manual configuration</b> ] dans [ <b>Available Networks</b> ] vous pouvez taper le nom du réseau wifi caché sur lequel vous vous connecter.
	Mot de passe	Indique le réseau wifi sur lequel vous voulez vous connecter
	DHCP	Activez si vous prévoyez que le réseau WLAN sur lequel vous vous connectez associe automatiquement l'IP de la B EBA WI-FI GATEWAY
	IP Address	Configure l'adresse IP de la carte B EBA WI-FI GATEWAY Si DHCP n'est pas activé.
	IP netmask	Configure le masque de réseau de la carte B EBA WI-FI GATEWAY Si DHCP n'est pas activé.
	IP gateway	Configure l'adresse IP du routeur sur lequel vous vous connectez Si DHCP n'est pas activé.

Pour que les changements soient effectifs cliquez sur [**Apply**]. Ensuite la carte ne peut plus être atteinte à travers le navigateur. Pour rétablir la configuration par défaut de la carte B EBA WI-FI GATEWAY allez au paragraphe RETABLISSEMENT DES CONFIGURATIONS D'USINE.

Remarque : pour le bon fonctionnement avec les logiciels BFT la carte B EBA WI-FI GATEWAY doit pouvoir être atteinte avec un IP fixe et cela peut être possible:

- . en la configurant directement dans le navigateur pendant la configuration du client
- . en configurant une règle dans le routeur qui gère le réseau wifi sur lequel vous vous connectez, qui associe l'adresse MAC de la carte au même IP.

Remarque: Les données nécessaires pour interfacer la carte B EBA WI-FI GATEWAY avec les logiciels BFT sont:

- IP de la carte
- Port où le service U-Link répond
- Mot de passe AES

# MONTAGEANLEITUNG

## 2) ALLGEMEINES

Das Modul B EBA WI-FI GATEWAY gestattet den Anschluss einer Überwachungseinheit\* an das lokale Netzwerk aus Geräten vom Typ BFT U-link, die mit der Wireless-Technologie Bluetooth kompatibel sind. Das Modul B EBA TCP/IP GATEWAY wird an ein einziges Gerät des lokalen Netzwerks mit der Adresse 0 angeschlossen. Alle Netzwerkgeräte müssen eine andere Adresse aufweisen.

Mit einer Überwachungseinheit \* U-link ist es möglich, jedes einzelne Gerät des lokalen Netzwerks U-link zu adressieren und die Parameter, Einstellungen, Sender und Diagnosen zu verwalten. Bitte nehmen Sie hinsichtlich der Eigenschaften der Überwachungseinheit sowie der verfügbaren Funktionen auf das entsprechende Handbuch Bezug.

Das Netzwerk besteht aus einem Gerät mit Modul B EBA WI-FI GATEWAY, an das alle anderen Geräte seriell über Telefonschleife mit U-link angeschlossen sind.

Das Minimalnetzwerk besteht aus dem einzelnen Gerät mit der Adresse 0 mit Modul B EBA WI-FI GATEWAY.

Anm.: Diese Karte ist nur mit den Steuergeräten kompatibel, die das Protokoll U-link verwenden.

(\*): Unter Überwachungseinheit wird ein Hand-Programmiergerät oder eine Steuerungssoftware verstanden. Für Installationsbeispiele siehe Abbildungen C und D.

## 3) TECHNISCHE DATEN

Betriebstemperatur	-20°/+50° C
Max. Anschlussentfernung über Kabel: - B EBA WI-FI GATEWAY und B EBA RS 485 LINK - B EBA RS 485 LINK und B EBA RS 485 LINK	250 m
Max. Entfernung Netzwerkklänge	500 m*1
Nr. Max. Anzahl der Geräte im Netzwerk 485	32*2
Band B EBA WI-FI GATEWAY	2.400.2483,5 MHz
Abmessungen	42 x 29 mm (HxL)
Sendeleistung	+ 16 dBm
Empfangsempfindlichkeit	-98 dBm
Wi-Fi	- 802.11: b/g/n - Bitrate: 72.2 Mbps - Sicherheit: OPEN, WPA2/WPA Personal und WEP

\*1 die max. Länge des Netzwerkes kann durch Einsatz eines Repeaters RS 485 verlängert werden.

\*2 die max. Anzahl der Geräte kann durch Einsatz eines Repeaters RS 485 bis auf 120 gesteigert werden.

**4) FÜR DEN BETRIEB ERFORDERLICHE VERKABELUNGEN (Fig. B)**  
Die Steuergeräte werden untereinander mit 3 Leitern an die Schnittstellenkarten B EBA RS 485 LINK angeschlossen. Verwenden Sie ausschließlich eine Telefonschleife. Bei Verwendung eines Telefonkabels mit mehreren Leiterpaaren müssen unbedingt die Drähte des gleichen Paares (A-B) verwendet werden. Die Länge des Kabels zwischen den einzelnen Modulen darf 250 m nicht überschreiten.

Klemme	Beschreibung
RS485 A RS485 B RS485 0	Verbindung zum Netz U-link. Die Polarität beachten.

## 5) WIEDERHERSTELLUNG DER WERKSEINSTELLUNG

Achtung: Stellt das Modul auf die Werkseinstellung zurück.

- Die Taste RESET (Fig.A) drücken und für 5 Sekunden gedrückt halten.

- Nach dem Loslassen der Taste blinkt die LED1 schnell und LED2 ein Mal.

## 6) DIAGNOSE (Fig.A)

LED	STATUS	BEDEUTUNG
LED 1	LED an	Korrekte Initialisierung und Stromversorgung des Moduls
LED 1	LED blinkend	Kartenfehler
LED 2	LED an	Die LED erfasst die Verbindung U-Link zur Karte

## 7) INSTALLATION/KONFIGURIERUNG

### Hinweise:

Die im vorliegenden Handbuch wiedergegebenen Bilder und Screenshots könnten von denen des realen Produkts abweichen.

Nach dem Anschließen der B EBA WI-FI GATEWAY an das Gerät über die entsprechende Klemme und der korrekten Verkabelung und Konfigurierung des Netzes U-Link muss die B EBA WI-FI GATEWAY auf eine der im Folgenden aufgeführten weisen konfiguriert werden.

## KONFIGURIERUNG DER B EBA WI-FI GATEWAY

### 8) FALL 1: KONFIGURIERUNG ALS ACCESS POINT (FIG. C)

Dieser Verbindungstyp gestattet die Steuerung einer Anlage U-Link über eine eigene SSID (Name des WLANs) durch direkten Anschluss an die B EBA WI-FI GATEWAY des WLANs des eigenen PCs, Smartphones und/oder Tablets über die entsprechende Software von BFT.

1. Den PC, das Smartphone und/oder das Tablet an das SSID-Netz mit dem Namen **BeBa\_Wifi\_<Mac address>** (unter Verwendung des Sicherheitstyps WPA2-PSK und des Default-Passworts BEBAWIFI), definiert von der B EBA WI-FI GATEWAY, anschließen. Die Mac Address der B EBA WI-FI GATEWAY wird auf dem Aufkleber auf der Karte B EBA WI-FI GATEWAY angegeben.

Die Verfahren für die Verbindung mit dem WLAN-Netz unterscheiden sich in Abhängigkeit vom PC, Smartphone und/oder Tablet sowie vom verwendeten Betriebssystem; befolgen Sie dazu die Anweisungen zu Ihrem Gerät.

2. Öffnen Sie nach der Herstellung der Verbindung zur B EBA WI-FI GATEWAY den Browser (sicherstellen, das Proxy-Server nicht aktiv ist) und geben Sie in die Adressezeile die Default-Adresse **192.168.1.1** der B EBA WI-FI GATEWAY ein.

Auf diese Weise erreichen Sie die Konfigurierungsseite des Moduls

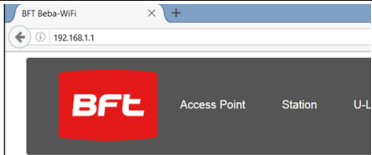
 <p><b>Current configuration:</b></p> <p>Mode: Access Point SSID: BeBa-Wifi_000B570B7E51 BSSID: 000B570B7E51</p>	Mode	Eingestellte Funktionsweise
	SSID	Name des von der B EBA WI-FI GATEWAY [ <b>BeBa_Wifi_&lt;Mac address&gt;</b> ] erzeugten WLAN-Netzes
	BSSID	Mac Address
	Channel	Kanal, auf dem die Karte empfängt/sendet
	Security	Sicherheitstyp, der für das vom B EBA WI-FI GATEWAY gesteuerte Netzwerk eingestellt ist

# MONTAGEANLEITUNG

DB12878 00100\_01

## 8.1) Step 1: EINGABE PARAMETER U-Link

Zur Verwendung der Karte B EBA WI-FI GATEWAY mit der entsprechenden BFT-Software müssen die Parameter für die Konfigurierung von U-Link eingegeben werden, indem **[U-Link]** im vorhandenen Menü angeklickt wird.

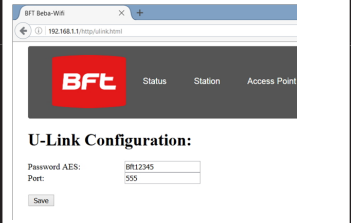
	<b>Password AES</b>	Password für die AES-Verschlüsselung des Protokolls U-Link. Länge zwischen 8 und 16 Zeichen. Defaultwert <b>Bft12345</b>
	<b>Port:</b>	Port, an dem der Dienst U-link der Karte B EBA WI-FI GATEWAY antwortet. Defaultwert <b>1111</b>

Nach dem Ändern der Parameter auf **[Save]** klicken

## 8.2) Step2 : EINSTELLUNG PARAMETER Access Point

Klicken Sie zur Änderung der Default-Einstellung des Access Point auf **[Access Point]** im vorhandenen Menü. Ändern Sie falls erforderlich die Einstellungen

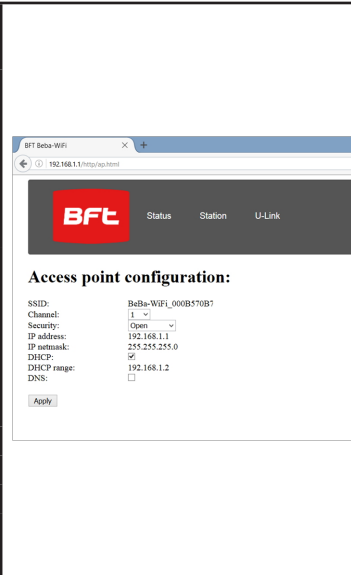
	<b>SSID</b>	Name des von der B EBA WI-FI GATEWAY <b>[BeBa_Wifi_&lt;Mac address&gt;]</b> erzeugten WLAN-Netzes Kann nicht geändert werden
	<b>Channel</b>	Kanal, auf dem die Karte empfängt/sendet Verringern Sie bei der Nutzung mehrerer als Access Point konfigurierter B EBA WI-FI GATEWAY in unmittelbarer Nähe die Funkinterferenzen durch Wahl unterschiedlicher Kanäle für die einzelnen B EBA WI-FI GATEWAY. Wir empfehlen einen Abstand von 4 Kanälen zwischen den einzelnen B EBA WI-FI GATEWAY (verwenden Sie zum Beispiel die Kanäle 1 und 5 oder 6 und 10).
	<b>Security</b>	Sicherheitstyp, der für das vom B EBA WI-FI GATEWAY gesteuerte Netzwerk eingestellt ist Mögliche Einstellungen: -Open - offenes Netz, ohne Verschlüsselung -WPA-PSK - mit dem Protokoll WPA-PSK verschlüsseltes Netz -WPA2-PSK - mit dem Protokoll WPA2-PSK verschlüsseltes Netz -WEP - mit dem Protokoll WEP verschlüsseltes Netz
	<b>IP Address</b>	der B EBA WI-FI GATEWAY zugeordnete IP-Adresse
	<b>IP Netmask</b>	Eingabe der Netmask
	<b>DHCP</b>	Aktivierung/Deaktivierung DHCP des DHCP-Servers
	<b>DHCP Start IP Address</b>	Wert der ersten Adresse, die vom DHCP-Server verwendet wird. Max. 5 IP-Geräte.

Klicken Sie zur Anwendung der Änderungen auf **[Apply]**; anschließend kann die Karte nicht mehr über die Default-Konfigurierung erreicht werden.

Anmerkung: Die folgenden Daten sind für den Betrieb der Karte B EBA WI-FI GATEWAY mit BFT-Software erforderlich:

- IP der Karte
- Port, an dem der Dienst U-link antwortet
- Password AES

## 9) FALL 2: KONFIGURIERUNG ALS CLIENT (FIG. D)

Dieser Verbindungstyp gestattet die Steuerung einer Anlage U-Link über die Karte B EBA WI-FI GATEWAY, die an ein vorhandenes WLAN-Netz angeschlossen ist, mit dem der eigene PC, das eigene Smartphone und oder das eigene Tablet über die entsprechende BFT-Software verbunden sind.

1. Den PC, das Smartphone und/oder das Tablet an das SSID-Netz mit dem Namen **BeBa\_Wifi\_<Mac address>** (unter Verwendung des Sicherheitstyps WPA2-PSK und des Default-Passworts BEBAWIFI), definiert von der B EBA WI-FI GATEWAY, anschließen. Die Mac Address der B EBA WI-FI GATEWAY wird auf dem Aufkleber auf der Karte B EBA WI-FI GATEWAY angegeben.

Die Verfahren für die Verbindung mit dem WLAN-Netz unterscheiden sich in Abhängigkeit vom PC, Smartphone und/oder Tablet sowie vom verwendeten Betriebssystem; befolgen Sie dazu die Anweisungen zu Ihrem Gerät.

2. Öffnen Sie nach der Herstellung der Verbindung zur B EBA WI-FI GATEWAY den Browser (sicherstellen, dass Proxy-Server nicht aktiv ist) und gegen Sie in die Adresszeile die Default-Adresse **192.168.1.1** der B EBA WI-FI GATEWAY ein

Auf diese Weise erreichen Sie die Konfigurierungsseite des Moduls

# MONTAGEANLEITUNG

Auf der Bildschirmanzeige werden angezeigt:

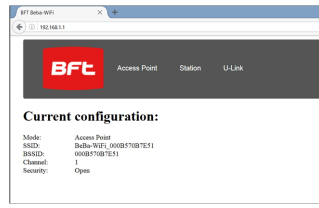
	MOD	Eingestellte Funktionsweise
	SSID	Name des von der B EBA WI-FI GATEWAY [BeBa_Wifi_<Mac address>] erzeugten WLAN-Netzes
	BSSID	Mac Address
	Channel	Kanal, auf dem die Karte empfängt/sendet
	Security	Sicherheitstyp, der für das vom B EBA WI-FI GATEWAY gesteuerte Netzwerk eingestellt ist

## 9.1) Step1 : EINGABE PARAMETER U-Link

Zur Verwendung der Karte B EBA WI-FI GATEWAY mit der entsprechenden BFT-Software müssen die Parameter für die Konfigurierung von U-Link eingegeben werden, indem **[U-Link]** im vorhandenen Menü angeklickt wird.

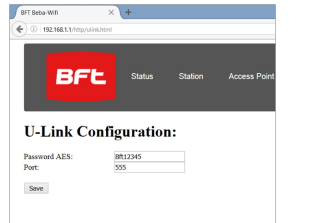
	Password AES	Password für die AES-Verschlüsselung des Protokolls U-link. Länge zwischen 8 und 16 Zeichen. Defaultwert <b>Bft12345</b>
	Port:	Port, an dem der Dienst U-link der Karte B EBA WI-FI GATEWAY antwortet. Defaultwert <b>1111</b>

Nach dem Ändern der Parameter auf **[Save]** klicken

## 9.2) Step2 : EINSTELLUNG PARAMETER Client

Klicken Sie nach der Änderung der Defaulteinstellungen der Karte B EBA WI-FI GATEWAY zu ihrer Einstellung als Client auf **[Station]** in dem vorhandenen Menü.

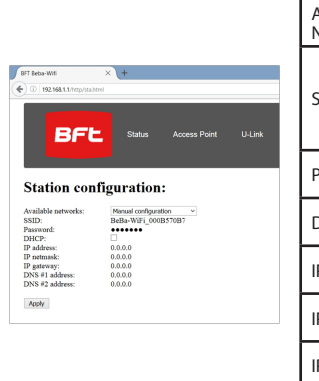
	Available Networks	Anzeige der vorhandenen Netzwerke, die für das Modul sichtbar sind
	SSID	Angabe des WLAN-Netzes, zu dem eine Verbindung hergestellt werden soll. Falls das Netz nicht sichtbar ist, ist es durch Einstellung von <b>[manual configuration]</b> in <b>[Available Networks]</b> möglich, den Namen des versteckten WLAN-Netzes einzugeben, zu dem eine Verbindung hergestellt werden soll.
	Password	Password des WLAN-Netzes, zu dem eine Verbindung hergestellt werden soll
	DHCP	Auswählen, falls das WLAN-Netz, zu dem eine Verbindung hergestellt werden soll, die IP der B EBA WI-FI GATEWAY automatisch vergibt
	IP Address	Einstellung der IP-Adresse der Karte B EBA WI-FI GATEWAY. Falls DHCP nicht ausgewählt ist.
	IP Netmask	Einstellung der Netmask der Karte B EBA WI-FI GATEWAY. Falls DHCP nicht ausgewählt ist.
	IP Gateway	Einstellung der IP-Adresse des Routers, zu dem eine Verbindung hergestellt wird. Falls DHCP nicht ausgewählt ist.

Zur Anwendung der Änderungen auf **[Apply]** klicken. Danach kann die Karte nicht mehr über den Browser erreicht werden.

Zur Wiederherstellung der Defaulteinstellungen der Karte B EBA WI-FI GATEWAY siehe den Abschnitt WIEDERHERSTELLUNG DER WERKSEINSTELLUNGEN.

Anmerkung: Für den ordnungsgemäßen Betrieb mit der BFT-Software der Karte B EBA WI-FI GATEWAY muss sie mit einer festen IP erreichbar sein und dies ist möglich:

- durch direkte Eingabe im Browser während der Konfigurierung des Clients
- durch Eingabe einer Regel im Router, der das WLAN-Netz steuert, zu dem eine Verbindung hergestellt wird, die der Mac Adress der Karte die gleiche IP zuordnet.

Anmerkung: Die folgenden Daten sind für den Betrieb der Karte B EBA WI-FI GATEWAY mit BFT-Software erforderlich:

- IP der Karte
- Port, an dem der Dienst U-link antwortet
- Password AES



**2) GENERALIDADES**

El módulo B EBA WI-FI GATEWAY permite conectar un supervisor\* a la red local de dispositivos BFT U-link compatibles mediante tecnología TCP/IP en red WI-FI. El módulo B EBA TCP/IP GATEWAY se debe conectar al único dispositivo de la red local con dirección 0.

Cada dispositivo de la red debe tener una dirección diferente. Con un supervisor\* U-link se puede direccionar cada dispositivo de la red U-link local y administrar parámetros, configuraciones, transmisores y diagnóstico.

Para las características correspondientes al supervisor y a las funciones disponibles, consultar el manual correspondiente. La red está compuesta por un dispositivo con módulo B EBA WI-FI GATEWAY al cual están conectados vía cable doblado todos los otros dispositivos con serial U-link. La red mínima está compuesta por cada dispositivo con dirección 0 con módulo B EBA WI-FI GATEWAY.

Nota: esta tarjeta es compatible solo con centrales que utilicen el protocolo U-link.

(\* Con supervisor se hace referencia a un programador portátil o a un software de gestión.

Véanse las figuras C y D para ejemplos de instalación.

**3) DATOS TÉCNICOS**

Temperatura de funcionamiento	-20°/+50° C
Distancia máx. conexión con cable: - B EBA WI-FI GATEWAY y B EBA RS 485 LINK - B EBA RS 485 LINK y B EBA RS 485 LINK	250 m
Distancia máx. longitud red	500 m*1
Nº. Máx. dispositivos en red 485	32*2
Banda B EBA WI-FI GATEWAY	2400 - 2483,5 MHz
Dimensiones	42 x 29 mm (HxL)
Potencia de transmisión	+16dBm
Sensibilidad en recepción	-98dBm
Wi-Fi	- 802.11: b/g/n - Bit rate: 72,2 Mbps - Seguridad: OPEN, WPA2/WPA Personal y WEP

\*1 la longitud máx. de la red puede ser prolongada utilizando un repeater RS 485.

\*2 el número de dispositivos se puede aumentar hasta 128 utilizando un repeater RS 485.

**4) CABLEADOS NECESARIOS PARA EL FUNCIONAMIENTO (Fig.B)**

Las centrales están conectadas entre sí con 3 cables correspondientes a las tarjetas de interfaz B EBA RS 485 LINK. Utilizar exclusivamente un cable doblado de tipo telefónico. En el caso que se use un cable telefónico con varios pares, es indispensable utilizar cables del mismo par (A-B). La longitud del cable entre un módulo y el otro no debe superar los 250m.

Borne	Descripción
RS485 A RS485 B RS485 0	Conexión a la red U-link. Respetar la polaridad.

**5) RESTAURACIÓN DE LAS CONFIGURACIONES DE FÁBRICA**  
Atención restablece el módulo a los valores previamente configurados de fábrica.

- Pulsar la mantener pulsada la tecla RESET (Fig.A) durante 5 segundos.
- Tras soltar el pulsador LED1 parpadea rápidamente el LED2 1 vez.

**6) DIAGNÓSTICO (Fig.A)**

LED	ESTADO	SIGNIFICADO
LED 1	LED luz fija	Correcta inicialización del módulo y alimentación del módulo
LED 1	LED parpadeante	Tarjeta en error
LED 2	LED encendido	El LED detecta la conexión U-Link a la tarjeta

**7) INSTALACIÓN/CONFIGURACIÓN**

**Advertencias:**

- Las imágenes y las capturas de pantalla utilizadas en el presente manual podrían diferir del producto real.

Tras haber conectado la B EBA WI-FI GATEWAY al dispositivo en el borne específico y haber cableado y configurado de forma correcta la red U-Link. Se debe configurar la B EBA WI-FI GATEWAY en uno de los modos enumerados a continuación.

**CONFIGURACIÓN DE LA B EBA WI-FI GATEWAY**

**8) CASO 1: CONFIGURACIÓN COMO ACCESS POINT (FIG.C)**

Este tipo de conexión permite controlar un sistema U-Link con una SSID propia (Nombre de la WLAN) conectándose directamente a la B EBA WI-FI GATEWAY desde el wifi del propio PC, smartphone y/o tablet a través del software específico de BFT.

1. Conecte el PC, smartphone y/o la tablet a la red SSID identificada con el nombre **BeBa Wifi <Mac address>** (usando tipo de seguridad WPA2-PSK y contraseña predeterminada BEBAWIFI) definida por la B EBA WI-FI GATEWAY. La Mac address de la B EBA WI-FI GATEWAY es la que se encuentra en la etiqueta presente en la tarjeta B EBA WI-FI GATEWAY.

Los métodos para la conexión a la red Wifi varían según el dispositivo PC, smartphone y/o tablet y del sistema operativo que se adopta, para comprender cómo efectuar la conexión, lea las instrucciones de su dispositivo.

2. Tras haber efectuado la conexión a la B EBA WI-FI GATEWAY abra el servidor (asegúrese de no tener el servidor proxy activo) introduzca en la barra de direcciones la dirección predeterminada **192.168.1.1** de la B EBA WI-FI GATEWAY. De esta manera se accede a la página de la configuración actual del módulo

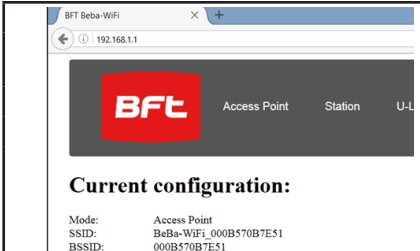
 <p><b>Current configuration:</b></p> <p>Mode: Access Point SSID: BeBa-WiFi_000B570B7E51 BSSID: 000B570B7E51</p>	Mode	Tipo de funcionamiento configurado
	SSID	Nombre de la red WLAN creada por la B EBA WI-FI GATEWAY <b>[BeBa_Wifi_&lt;Mac address&gt;]</b>
	BSSID	MAC address
	Channel	Canal donde transmite/recibe la tarjeta
	Security	Tipo de seguridad configurado para la red controlada por la B EBA WI-FI GATEWAY



**8.1) Paso1: CONFIGURACIONES PARÁMETROS U-Link**

La tarjeta B EBA WI-FI GATEWAY para ser utilizada con los software específicos de BFT es necesario configurar los parámetros correspondientes a la configuración U-Link pulsando **[U-Link]** en el menú presente en el encabezado.

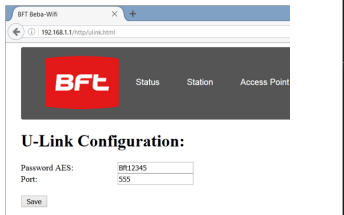
	Contraseña AES	Contraseña para la encriptación AES del protocolo U-Link. Longitud comprendida entre 8 y16 caracteres. Valor predeterminado <b>Bft12345</b>
	Port:	Puerto donde responde el servicio U-link de la tarjeta B EBA WI-FI GATEWAY. Valor predeterminado <b>1111</b>

Tras haber modificado los parámetros pulse **[Save]**

**8.2) Paso2 : CONFIGURACIONES PARÁMETROS Access Point**

Para poder modificar las configuración predeterminadas del Access Point pulse **[Access Point]** en el menú presente en el encabezado.

Si fuera necesario, modifique las configuraciones

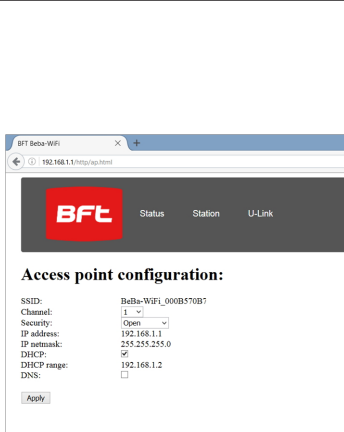
	SSID	Nombre de la red WLAN creada por la B EBA WI-FI GATEWAY <b>[BeBa_Wifi_&lt;Mac address&gt;]</b> No se puede modificar
	Channel	Canal donde transmite/recibe la tarjeta Si se utilizan varias B EBA WI-FI GATEWAY, en las cercanías, configuradas como Access Point, reduzca la interferencia radio seleccionando diferentes canales para cada una de las B EBA WI-FI GATEWAY adyacentes. Se recomienda una distancia de cuatro canales entre las B EBA WI-FI GATEWAY adyacentes (por ejemplo, utilice los canales 1 y 5, o 6 y 10).
	Security	Tipo de seguridad configurado para la red controlada por la B EBA WI-FI GATEWAY. Posibles configuraciones: -Open - Red abierta, sin criptografía -WPA-PSK - Red encriptada según el protocolo WPA-PSK -WPA2-PSK - Red encriptada según el protocolo WPA2-PSK -WEP - Red encriptada según el protocolo WEP
	IP Address	Dirección IP asignada a la B EBA WI-FI GATEWAY
	IP netmask	Configuración en la netmask
	DHCP	Habilita/Deshabilita DHCP el servidor DHCP
	DHCP start IP Address	Valor de la primera dirección utilizada por el servidor DHCP. Máximo 5 IP dispositivos-

Para que las modificaciones sean efectivas pulse **[Apply]** después de esto ya no se podrá acceder a la tarjeta con las configuraciones predeterminadas.

Nota: Los datos necesarios para poder interconectar la tarjeta B EBA WI-FI GATEWAY con los software BFT son:

- IP de la tarjeta
- Puerto donde responde el servicio U-link
- Contraseña AES

**9) CASO 2: CONFIGURACIÓN COMO CLIENT (FIG. D)**

Este tipo de conexión permite controlar un sistema U-Link utilizando la tarjeta B EBA WI-FI GATEWAY conexión a una red WLAN existente a la que están conectados los propios PC, smartphone y/o tablet, siempre a través del software específico de BFT.

1. Conecte el PC, smartphone y/o la tablet a la red SSID identificada con el nombre **BeBa\_Wifi\_<Mac address>** (usando tipo de seguridad WPA2-PSK y contraseña predeterminada BEBAWIFI) definida por la B EBA WI-FI GATEWAY. La Mac address de la B EBA WI-FI GATEWAY es la que se encuentra en la etiqueta presente en la tarjeta B EBA WI-FI GATEWAY.

Los métodos para la conexión a la red Wifi varían según el dispositivo PC, smartphone y/o tablet y del sistema operativo que se adopta, para comprender cómo efectuar la conexión, lea las instrucciones de su dispositivo.

2. Tras haber efectuado la conexión a la B EBA WI-FI GATEWAY abra el servidor (asegúrese de no tener el servidor proxy activo) introduzca en la barra de direcciones la dirección predeterminada **192.168.1.1** de la B EBA WI-FI GATEWAY

De esta manera se accede a la página de la configuración actual del módulo

En la pantalla se muestran:

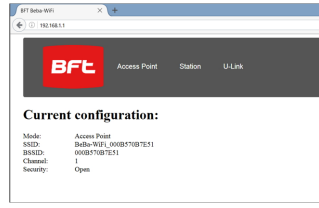
 <p><b>Current configuration:</b></p> <p>Mode: Access Point                  SSID: BftBa-Wifi_000B570B7E51                  BSSID: 000B570B7E51                  Channel: 1                  Security: Open</p>	Mode	Tipo de funcionamiento configurado
	SSID	Nombre de la red WLAN creada por la B EBA WI-FI GATEWAY [BeBa_Wifi_<Mac address>]
	BSSID	Mac address
	Channel	Canal donde transmite/recibe la tarjeta
	Security	Tipo de seguridad configurado para al red controlada por la B EBA WI-FI GATEWAY

**9.1) Paso1: CONFIGURACIÓN PARÁMETROS U-Link**  
 La tarjeta B EBA WI-FI GATEWAY para ser utilizada con los software específicos de BFT es necesario configurar los parámetros correspondientes a la configuración U-Link pulsando [U-Link] en el menú presente en el encabezado.

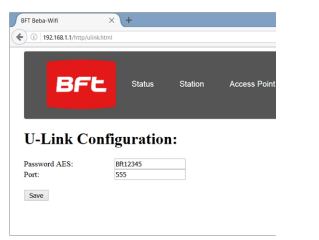
 <p><b>U-Link Configuration:</b></p> <p>Password AES: [0B12345]                  Port: [555]</p> <p>[Save]</p>	Contraseña AES	Contraseña para la encriptación AES del protocolo U-link. Longitud comprendida entre 8 y16 caracteres. Valor predeterminado <b>Bft12345</b>
	Port:	Puerto donde responde el servicio U-link de la tarjeta B EBA WI-FI GATEWAY. Valor predeterminado <b>1111</b>

Tras haber modificado los parámetros pulse [**Save**]

**9.2) Paso2: CONFIGURACIÓN PARÁMETROS Client**  
 Para poder modificar las configuraciones predeterminadas de la tarjeta B EBA WI-FI GATEWAY para configurarla como client pulse [**Station**] en el menú presente en el encabezado.

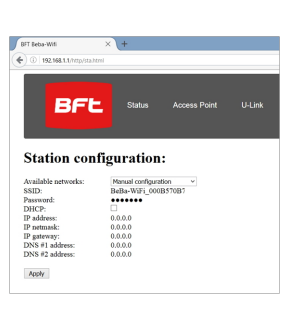
 <p><b>Station configuration:</b></p> <p>Available networks: Manual configuration                  SSID: BftBa-Wifi_000B570B7E51                  Password: *****                  DHCP: <input type="checkbox"/>                  IP address: 0.0.0.0                  IP netmask: 0.0.0.0                  IP gateway: 0.0.0.0                  DNS #1 address: 0.0.0.0                  DNS #2 address: 0.0.0.0</p> <p>[Apply]</p>	Available Networks	Reproduce la lista de las redes presentes y visibles accesibles desde el módulo
	SSID	Indica la red wifi a la que se desea conectar. Si la red no se visualiza configurando [ <b>manual configuration</b> ] en [ <b>Available Networks</b> ] se puede introducir el nombre de la red wifi oculta a la que se desea conectar.
	Contraseña	Contraseña de la red wifi a la que se desea conectar.
	DHCP	Habilite si se prevé que la red WLAN a la que se conecta asocie de forma automática la IP de la B EBA WI-FI GATEWAY
	IP address	Se configura la dirección IP de la tarjeta B EBA WI-FI GATEWAY. Si DHCP no está habilitado.
	IP netmask	Se configura la netmask de la tarjeta B EBA WI-FI GATEWAY. Si DHCP no está habilitado.
	IP gateway	Se configura la dirección IP del router al que se conecta. Si DHCP no está habilitado.

Para que las modificaciones sean efectivas pulse [**Apply**]. Después de esto ya no se puede acceder a la tarjeta a través del navegador. Para poder restaurar la configuración predeterminada de la tarjeta B EBA WI-FI GATEWAY véase el apartado RESTAURACIÓN DE LAS CONFIGURACIONES DE FÁBRICA.

Nota para el correcto funcionamiento con los software BFT se debe poder acceder a la tarjeta B EBA WI-FI GATEWAY con un IP fija y esto es posible:

- configurándola directamente en el navegador durante la configuración del cliente
- configurando una regla en el router que controla la red Wifi a la que nos conectamos que asocia a la Mac address de la tarjeta la misma IP.

Nota: Los datos necesarios para poder interconectar la tarjeta B EBA WI-FI GATEWAY con los software BFT son:

- IP de la tarjeta
- Puerto donde responde el servicio U-link
- Contraseña AES

## 2) ALGEMEEN

Het formulier B EBA WI-FI GATEWAY laat de verbinding toe van een supervisor\* tot het lokale netwerk van U-link compatibele BFT inrichtingen via TCP/IP-technologie op WI-FI-netwerk. Sluit de B EBA TCP/IP GATEWAY module aan op de enige inrichting van het plaatselijke netwerk met adres 0.

Elke inrichting van het netwerk moet een ander adres hebben. Met een U-link supervisor\* U-link kunt u iedere inrichting van het lokale U-link netwerk adresseren en parameters, instellingen, zenders en diagnosefuncties beheren.

Voor de eigenschappen betreffende de supervisor en de beschikbare functies wordt er verwezen naar de bijbehorende handleiding. Het netwerk bestaat uit een inrichting met B EBA WI-FI GATEWAY module waarmee met een aderspaar alle andere inrichtingen met seriële U-link verbonden zijn.

Het minimale netwerk bestaat uit de afzonderlijke inrichting met adres 0 met B EBA WI-FI GATEWAY module.

Opmerking: deze kaart is alleen compatibel met centrales die het U-link protocol gebruiken.

(\* Een supervisor is handformaat-programmeereenheid of een beheereenheid.

Zie figuren C en D voor installatievoorbeelden.

3) TECHNISCHE GEGEVENS	
Bedrijfstemperatuur	-20°/+50° C
Max. afstand kabelverbinding: - B EBA WI-FI GATEWAY en B EBA RS 485 LINK - B EBA RS 485 LINK en B EBA RS 485 LINK	250 m
Max. afstand lengte netwerk	500 m* <sup>1</sup>
Max. inrichtingen op netwerk 485	32* <sup>2</sup>
Golffband B EBA WI-FI GATEWAY	2400 - 2483,5 MHz
Afmetingen	42 x 29 mm (HxL)
Transmissievermogen	+16dBm
Ontvangstgevoeligheid	-98dBm
Wi-Fi	- 802.11: b/g/n - Bit-snelheid: 72.2 Mbps - Veiligheid: OPEN, WPA2/WPA - Persoonlijk en WEP

\*1 de max lengte van het netwerk kan verlengd worden met behulp van een repeater RS 485.

\*2 het aantal inrichtingen kan verhoogd worden tot 128 met behulp van een repeater RS 485.

## 4) BEKABELINGEN DIE NODIG ZIJN VOOR DE WERKING (Fig.B)

De centrales zijn onderling verbonden met de 3 draden behorende bij de interface-kaarten B EBA RS 485 LINK. Gebruik uitsluitend een aderspaar van het telefoontype. Bij gebruik van een telefoonkabel met meerdere paren, is het absoluut noodzakelijk de draden van hetzelfde paar (A-B) te gebruiken. De kabel tussen twee modules mag niet langer zijn dan 250m.

Klem	Beschrijving
RS485 A RS485 B RS485 0	Verbinding met het netwerk U-link. De polariteit in acht nemen.

## 5) DE FABRIEKINSTELLINGEN HERSTELLEN

Let op, herstelt de in de fabriek ingestelde waarden.

- Houd de RESET-toets (Fig.A) 5 seconden lang ingedrukt.

- Nadat u deze knop LED1 loslaat knippert de LED2 snel 1 keer.

## 6) DIAGNOSTIEK (Fig.A)

LED	STAAT	BETEKENIS
LED 1	Led die altijd brand	Correcte initialisatie van de module en voeding van de module
LED 1	Led knipperend	Kaart in fout
LED 2	Led aan	De Led spoort de verbinding U-Link met de kaart op

## 7) INSTALLATIE/CONFIGURATIE

### Waarschuwingen:

- De beelden en de screenshots die gebruikt zijn in deze handleiding zouden kunnen verschillen van het werkelijke product.

Nadat de B EBA WI-FI GATEWAY verbonden is met de inrichting in de speciale klem en nadat het netwerk U-Link correct bekabeld en geconfigureerd is. Moet de B EBA WI-FI GATEWAY geconfigureerd worden op één van de manieren die hieronder opgenoemd wordt.

## CONFIGURATIE VAN DE B EBA WI-FI GATEWAY

### 8) GEVAL 1: CONFIGURATIE ALS TOEGANGSPUNT (FIG.C)

Dit type verbinding laat het toe een installatie U-Link te beheren met een eigen SSID (Naam van de WLAN) te beheren met een eigen SSID (Naam van de WLAN) door zich direct te verbinden met de B EBA WI-FI GATEWAY vanaf de wif van de eigen PC, smartphone en/of tablet via de gewijde software van BFT.

1. De PC, smartphone en/of tablet verbinden aan het SSID-netwerk dat de naam **BeBa\_Wifi\_<Mac address>** (m.b.v. het veiligheidsstype WPA2-PSK en standaard wachtwoord BEBAWIFI) draagt en gedefinieerd is door de B EBA WI-FI GATEWAY. Het Mac-adres van de B EBA WI-FI GATEWAY is het adres dat zich op het etiket bevindt op de kaart B EBA WI-FI GATEWAY.

De methodes voor de verbinding aan het Wi-Fi-netwerk variëren afhankelijk van de PC-inrichting, smartphone en/of tablet en van het operationele systeem dat gebruikt wordt, om te weten hoe de verbinding uit te voeren de instructies van uw inrichting controleren.

2. Na de verbinding uitgevoerd te hebben aan de B EBA WI-FI GATEWAY de browser openen (ervoor zorgen niet de server proxy actief te hebben), in de staaf het standaardadres **192.168.1.1** van de B EBA WI-FI GATEWAY intypen.

Zo wordt de pagina bereikt van de huidige configuratie van de module

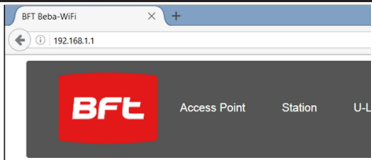
 <p><b>Current configuration:</b></p> <p>Mode: Access Point SSID: BeBa-WiFi_000B570B7E51 BSSID: 000B570B7E51</p>	Modus	Soort functionering die ingesteld is
	SSID	Naam van het WLAN-netwerk dat gecreëerd is door de B EBA WI-FI GATEWAY [ <b>BeBa_Wifi_&lt;Mac address&gt;</b> ]
	BSSID	MAC-adres
	Kanaal	Kanaal waar de kaart zendt/ontvangt
	Security	Soort veiligheid dat ingesteld is voor het netwerk beheerd door de B EBA WI-FI GATEWAY

# INSTALLATIEHANDLEIDING

DG12876 00100\_01

## 8.1) Step1 : INSTELLINGEN PARAMETERS U-Link

Om de kaart B EBA WI-FI GATEWAY te gebruiken met de gewijde softwares van BFT moeten de parameters die betrekking hebben op de configuratie U-Link ingesteld worden door te klikken op **[U-Link]** in het menu dat aanwezig is in de aanhef.

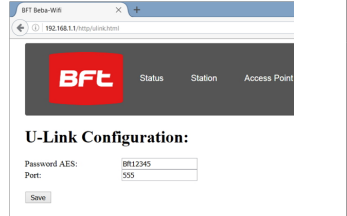
	Password AES	Password voor de cryptatie AES van het protocol U-Link. Lengte tussen 8 en 16 tekens. Standaardwaarde <b>Bft12345</b>
	Port:	Poort waar de dienst U-link van de kaart B EBA WI-FI GATEWAY antwoordt. Standaardwaarde <b>1111</b>

Na de parameters te hebben veranderd klik op **[Save]**

## 8.2) Step2 : INSTELLINGEN PARAMETERS Access Point

Om de standaardinstellingen te kunnen modificeren van het Access Point op **[Access Point]** klikken in het menu dat zich in de aanhef bevindt.

De instellingen modificeren indien nodig

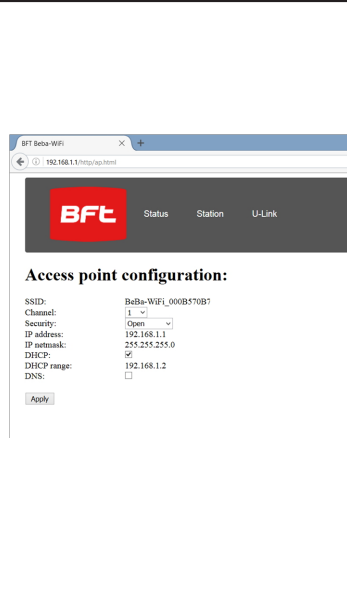
	SSID	Naam van het WLAN-netwerk dat gecreëerd is door de B EBA WI-FI GATEWAY <b>[BeBa_Wifi_&lt;Mac address&gt;]</b> Niet modificeerbaar
	Kanaal	Kanaal waar de kaart zendt/ontvangt Als er meerdere B EBA WI-FI GATEWAY gebruikt worden, in de buurt, configureer dan als Toegangspunt, reduceer de radio-interferentie d.m.v. selecteren van verschillende kanalen voor elk van de B EBA WI-FI GATEWAY in de buurt. Er wordt een ruimte van vier kanalen tussen de B EBA WI-FI GATEWAY in de buurt aanbevolen (bijvoorbeeld, de kanalen 1 en 5, of 6 en 10 gebruiken).
	Security	Soort veiligheid dat ingesteld is voor het netwerk beheerd door de B EBA WI-FI GATEWAY. Mogelijke instellingen: -Open - Netwerk open, zonder cryptografie -WPA-PSK - Gecryptografeerd netwerk volgens protocol WPA-PSK -WPA2-PSK - Gecryptografeerd netwerk volgens protocol WPA2-PSK -WEP - Gecryptografeerd netwerk volgens protocol WEP
	IP-adres	IP-adres toegeschreven op het B EBA WI-FI GATEWAY
	IP-netmask	Instelling in het netmask
	DHCP	Schakel DHCP de server DHCP in/uit
	DHCP start IP-adres	Waarde van het eerste door de server DHCP gebruikte adres. Maximum 5 IP-inrichtingen.

Om de modificaties effectief te maken klikken op **[Apply]** hierna zal de kaart niet bereikbaar kunnen zijn met de standaardconfiguratie.

Opmerking: De gegevens die nodig zijn om de kaart B EBA WI-FI GATEWAY als interface te kunnen benaderen met de BFT-software zijn:

-IP van de kaart

-Poort waar de dienst U-link antwoordt

-Password AES

## 9) GEVAL 2: CONFIGURATIE ZOALS KLANT (FIG. D)

Dit soort verbinding laat het toe een installatie U-Link te beheren, gebruik makend van de kaart B EBA WI-FI GATEWAY die verbonden is aan een netwerk WLAN dat bestaat waaraan de eigen PC's, smartphones en/of tablets altijd via gewijde software van BTF op aangesloten zijn.

1.De PC, smartphone en/of tablet verbinden aan het SSID-netwerk dat de naam **BeBa\_Wifi\_<Mac address>** (m.b.v. het soort veiligheid WPA2-PSK en standaardwachtwoord BEBAWIFI) draagt en gedefinieerd is door de B EBA WI-FI GATEWAY. Het Mac-adres van de B EBA WI-FI GATEWAY is het adres dat zich op het etiket bevindt op de kaart B EBA WI-FI GATEWAY.

De methodes voor de verbinding aan het Wifi-netwerk variëren afhankelijk van de PC-inrichting, smartphone en/of tablet en van het operationele systeem dat gebruikt wordt, om te weten hoe de verbinding uit te voeren de instructies van uw inrichting controleren.

2.Na de verbinding uitgevoerd te hebben aan de B EBA WI-FI GATEWAY de browser openen (ervoor zorgen niet de server proxy actief te hebben), in de **192.168.1.1** van de B EBA WI-FI GATEWAY intypen

Zo wordt de pagina bereikt van de huidige configuratie van de module

# INSTALLATIEHANDLEIDING

In het scherm wordt het volgende vermeld:

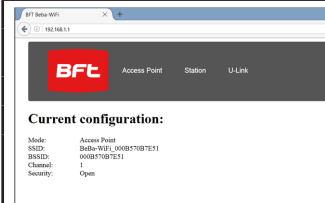
	Modus	Soort functionering die ingesteld is
	SSID	Naam van het WLAN-netwerk dat gecreëerd is door de B EBA WI-FI GATEWAY [ <b>BeBa_Wifi_&lt;Mac address&gt;</b> ]
	BSSID	Mac-adres
	Kanaal	Kanaal waar de kaart zendt/ontvangt
	Security	Soort veiligheid dat ingesteld is voor het netwerk beheerd door de B EBA WI-FI GATEWAY

## 9.1) Stap1 : INSTELLING PARAMETERS U-Link

Om de kaart B EBA WI-FI GATEWAY te gebruiken met de gewijde softwares van BFT moeten de parameters die betrekking hebben op de configuratie U-Link ingesteld worden door te klikken op [U-Link] in het menu dat aanwezig is in de aanhef.

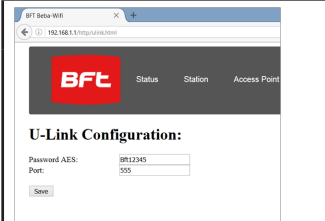
	Password AES	Password voor de cryptatie AES van het protocol U-link. Lengte tussen 8 en 16 tekens. Standaardwaarde <b>Bft12345</b>
	Port:	Poort waar de dienst U-link van de kaart B EBA WI-FI GATEWAY antwoordt. Standaardwaarde <b>1111</b>

van de B EBA WI-FI GATEWAY intypen [Save]

## 9.2) Step2 : INSTELLING PARAMETERS Klant

Om de standaardinstelling van de kaart B EBA WI-FI GATEWAY te kunnen modificeren om deze in te stellen als klant klikken op [Station] in het menu dat aanwezig is in de aanhef.

	Beschikbare Netwerken	Geeft de lijst van de netwerken die aanwezig en zichtbaar en bereikbaar zijn door de module
	SSID	Geeft het wifi-netwerk aan waaraan mee verbonden moet worden. Als het netwerk niet zichtbaar is door [manual configuration] in te stellen in [Available Networks] kan de naam van het verborgen wifi-netwerk ingetypt worden waarmee verbinding gemaakt wenst te worden.
	Password	Password van het wifi-netwerk waaraan mee verbonden moet worden.
	DHCP	Inschakelen al voorzien wordt dat het WLAN-netwerk waarmee verbinding gemaakt wordt automatisch de IP van de B EBA WI-FI GATEWAY associeert
	IP-adres	Het IP-adres van de kaart B EBA WI-FI GATEWAY wordt ingesteld. Als DHCP niet ingeschakeld is.
	IP-netmask	Het netmask van de kaart B EBA WI-FI GATEWAY wordt ingesteld. Als DHCP niet ingeschakeld is.
	IP-gateway	Het IP-adres van de router waarmee verbinding gemaakt wordt, wordt ingesteld. Als DHCP niet ingeschakeld is.

Om de modificaties effectief te maken klik op [Apply]. Hierna is de kaart niet meer bereikbaar via de browser.

Om de standaardconfiguratie van de kaart B EBA WI-FI GATEWAY te herstellen, ga naar paragraaf HERSTEL VAN DE FABRIEKINSTELLINGEN. Zie voor de correcte werking met de BFT-software dat de kaart B EBA WI-FI GATEWAY bereikbaar moet zijn met een vast IP-adres en dit kan mogelijk zijn:

-d.m.v. direct instellen in de browser tijdens de configuratie van de klant

-d.m.v. een regel in de router die het Wifi-netwerk beheert waaraan wij verbinding maken die aan het Mac-adres van de kaart het IP associeert.

Opmerking: De gegevens die nodig zijn om de kaart B EBA WI-FI GATEWAY als interface te kunnen benaderen met de BFT-software zijn:

-IP van de kaart

-Poort waar de dienst U-link antwoordt

-Password AES





**Bft Spa**

Via Lago di Vico, 44 ITALY  
36015 Schio (VI)  
T +39 0445 69 65 11  
F +39 0445 69 65 22  
→ [www.bft-automation.com](http://www.bft-automation.com)

**SPAIN**

**BFT GROUP ITALIBERICA DE AUTOMATISMOS S.L.**  
09401 Granollers - (Barcelona)  
[www.bftautomatismos.com](http://www.bftautomatismos.com)

**FRANCE**

**AUTOMATISMES BFT FRANCE**  
69000 Saint Priest  
[www.bft-france.com](http://www.bft-france.com)

**GERMANY**

**BFT TORANTRIEBSSYSTEME GmbH**  
90522 Oberasbach  
[www.bft-torantriebe.de](http://www.bft-torantriebe.de)

**UNITED KINGDOM**

**BFT AUTOMATION UK LTD**  
Hexton, Mersy, Stockport SK4 3GL  
[www.bft.co.uk](http://www.bft.co.uk)

**IRELAND**

**BFT AUTOMATION LTD**  
Dublin 12

**BENELUX**

**BFT BENELUX SA**  
1400 Nivelles  
[www.bftbenelux.be](http://www.bftbenelux.be)

**POLAND**

**BFT POLSKA SP.ZO.O.**  
Marecka 49, 05-220 Zielonka  
[www.bft.pl](http://www.bft.pl)

**CROATIA**

**BFT ADRIA D.O.O.**  
51218 Dražice (Rijeka)  
[www.bft.hr](http://www.bft.hr)

**PORTUGAL**

**BFT SA-COMERCIO DE AUTOMATISMOS E MATERIAL DE SEGURANCIA**  
3026-901 Coimbra  
[www.bftportugal.com](http://www.bftportugal.com)

**CZECH REPUBLIC**

**BFT CZ S.R.O.**  
Praha  
[www.bft.it](http://www.bft.it)

**HUNGARY**

**BFT OTOMATIK KAPU SISTEMELERI SANAY VE TICARET AS**  
Istanbul  
[www.bftotomasyon.com.tr](http://www.bftotomasyon.com.tr)

**RUSSIA**

**BFT RUSSIA**  
111020 Moscow  
[www.bftross.ru](http://www.bftross.ru)

**AUSTRALIA**

**BFT AUTOMATION AUSTRALIA PTY LTD**  
Webberville Park (Sydney)  
[www.bftaustralia.com.au](http://www.bftaustralia.com.au)

**U.S.A.**

**BFT USA**  
Bea-Raton  
[www.bft-usa.com](http://www.bft-usa.com)

**CHINA**

**BFT CHINA**  
Shanghai 200072  
[www.bft-china.cn](http://www.bft-china.cn)

**UAE**

**BFT Middle East FZCO**  
Dubai